

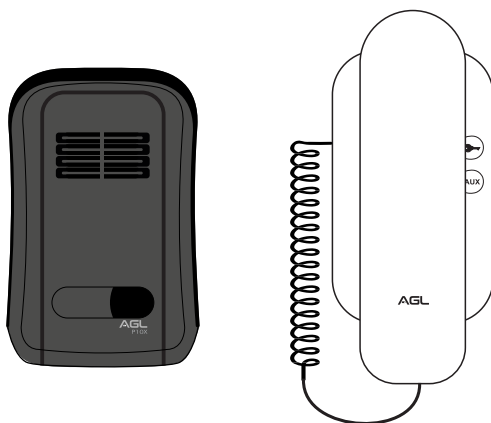

Tecnologia para descomplicar a vida.

INTERFONE P10X WI-FI



MANUAL DE INSTRUÇÕES
Rev.01

INTRODUÇÃO

Interfone é um conjunto com dois ou mais dispositivos que permite a comunicação do visitante com o morador, sem a necessidade do morador se expor ao visitante. Um interfone tradicional é composto por, no mínimo, um porteiro eletrônico (parte externa) e pelo monofone (parte interna).

O **P10X Wi-Fi** é um interfone residencial equipado com um módulo Wi-Fi capaz de receber a chamada no monofone (forma tradicional) e ao mesmo tempo direcioná-la para o celular que esteja vinculado ao interfone.

Esta funcionalidade permite ao usuário atender as chamadas do visitante mesmo estando ausente da sua residência. Para habilitar a chamada no celular é necessário ter o aplicativo AGL Home instalado e uma conta registrada. Os detalhes de instalação e criação da conta serão descritos nos próximos capítulos deste manual.

A ausência do Wi-Fi não interrompe o funcionamento do interfone no modo tradicional, sendo assim possível continuar acionando a fechadura diretamente pelo monofone. Quando o sinal Wi-Fi for restabelecido, além do recurso de atender a chamada do visitante pelo celular, também é possível acionar a fechadura, mesmo a distância.

CONTEÚDO DA EMBALAGEM



Porteiro Eletrônico



Monofone
P10X Wi-Fi

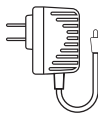

Fonte 12v



DICA: dependendo da região, pode-se encontrar termos diferentes para os dispositivos como 'painel de rua', 'painel' ou referir-se ao 'monofone' como 'interfone'. Neste manual adotaremos o termo 'interfone' para conjunto dos dispositivos que formam o comunicador e cada um deles como nomeados acima.

IDENTIFICAÇÃO DE CABOS E BORNES

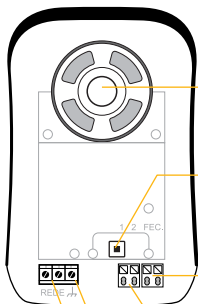

Porteiro Eletrônico com a tampa removida

Auto falante

Botão para chamada

Borne para conexão com a fechadura

Borne para conexão com o monofone

Borne para conexão com aterramento

Borne para conexão com a rede elétrica

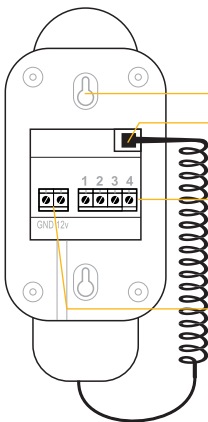

Monofone (verso)

Suporte para fixação na parede

Conexão do cabo para o fone

Bornes para conexão com o painel

1 do monofone no 1 do porteiro

2 do monofone no 2 do porteiro

Para botoeira, veja esquema de ligação

Bornes para ligação da fonte 12v 1A
(alimentação do módulo Wi-fi)

ESQUEMA DE LIGAÇÃO

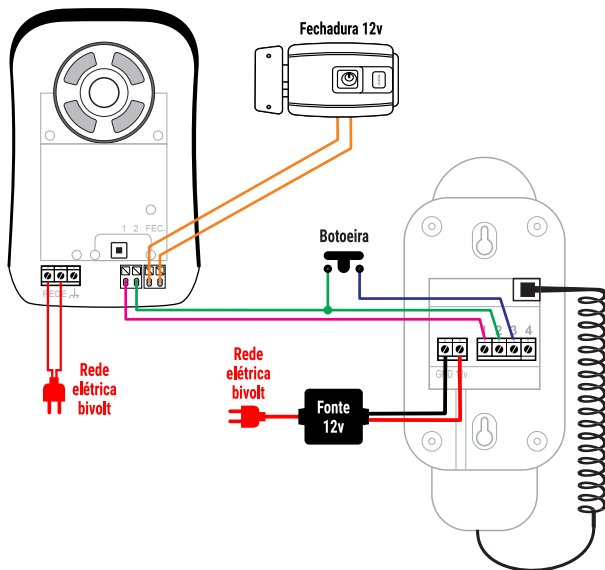

ATENÇÃO: a fechadura e a botoeira não acompanham o P10X Wi-Fi e devem ser adquiridas separadamente.

TABELA DE FIAÇÃO

ENTRE PORTEIRO E MONOFONE	CABO RECOMENDADO
Até 50m	0,5 mm ² cobre
Até 100m	1,0 mm ² cobre
Até 500m	1,5 mm ² cobre
ENTRE PORTEIRO E FECHADURA	
Até 10m	1,5 mm ² cobre

APLICATIVO AGL HOME

O **P10X WI-FI** é integrante da família AGL Home. Isto significa que você pode usar o aplicativo para se conectar ao interfone. O aplicativo não interfere no funcionamento do interfone, mas possibilita a comunicação com o visitante através do celular e o acionamento da fechadura diretamente via módulo Wi-Fi do interfone.

Para usar o P10X Wi-Fi e todos os seus recursos é necessário ter o aplicativo instalado e uma conta registrada. Os passos para instalar o aplicativo e registrar a conta são descritos a seguir.

COMPATIBILIDADE E REQUERIMENTOS DO SISTEMA

Sistemas compatíveis	Versões
Android	4.4.4 ou superior
IOS	7.0 ou superior

BAIXANDO O APLICATIVO E ADICIONANDO DISPOSITIVOS

Pelo seu celular, acesse sua loja de aplicativos (Google Play ou Apple Store) e procure pelo AGL Home e faça a instalação do aplicativo.

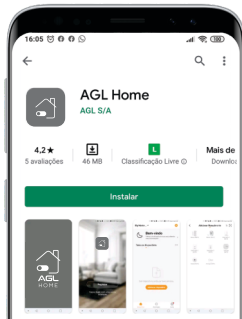

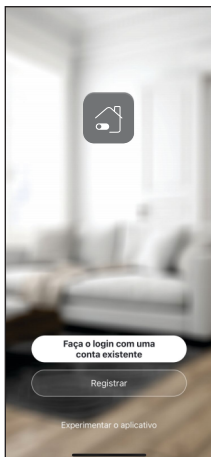

Com o aplicativo instalado você pode criar sua conta. Caso você já tenha uma conta **AGL Home**, basta clicar no botão para fazer login com uma conta existente.

Se ainda não tem uma conta **AGL Home**, clique em **Registrar** e siga os passos no próprio aplicativo.

É necessário ter um e-mail para receber o código de validação. Somente com este código o aplicativo é registrado e fica disponível para incluir dispositivos.

Siga os passos exibidos na tela do celular para concluir a criação da sua conta. Com a conta criada você será direcionado para tela inicial do aplicativo, que vamos usar para adicionar a central, como descrito nos próximos passos.



ATENÇÃO: Não use a opção 'Experimentar o aplicativo' para adicionar os dispositivos. Esta opção é temporária e não pode ser acessada novamente. Todos os dispositivos incluídos nesta opção não poderão mais ser configurados ou utilizados via aplicativo. Use somente para conhecer os recursos do aplicativo.

Depois de criar a conta no **AGL Home** ou logar em alguma conta existente, o aplicativo exibe a tela inicial com todos os dispositivos já pareados anteriormente. Se a conta é nova, a tela inicial não vai mostrar nenhum dispositivo e vai estar pronta para adicionar qualquer produto da linha.

No caso do interfone P10X Wi-Fi, ele já deve estar instalado e alimentado (porteiro na rede elétrica e monofone com fonte 12v).

O P10X Wi-Fi funciona normalmente como um interfone comum quando não está conectado a uma conta AGL Home ou na falta de uma rede Wi-Fi. Contudo, com o aplicativo configurado, as funcionalidades de comunicação entre o visitante e o morador e abertura da fechadura instalada no porteiro também estarão disponíveis diretamente no celular quando o P10X Wi-Fi estiver pareado no AGL Home.

INCLUINDO O P10X WI-FI NO AGL HOME

Antes de iniciar o processo de inclusão, verifique se o seu celular está conectado a uma rede Wi-Fi 2.4Ghz. Esta rede deve ser a mesma que a P10X Wi-Fi vai usar para se conectar à internet. O aplicativo usa os dados desta conexão para habilitar o acesso do P10X na rede Wi-Fi. A senha de acesso pode ser solicitada durante o processo. Informe a senha correta para que o P10X tenha permissão para acessar a rede Wi-Fi depois do processo inicial.



Para fazer o processo de pareamento, ou seja, habilitar o P10X no aplicativo, esteja próximo ao monofone (o módulo Wi-Fi está no monofone).

Depois, toque em 'Adicionar Dispositivo' ou no sinal de adição no canto superior direito (como mostra a imagem ao lado).

Em seguida, no menu lateral esquerdo, encontre a linha Interfonia e escolha o P10X Wi-Fi.

Na próxima tela, confirme se o celular está conectado em uma rede Wi-Fi 2.4 Ghz e que esta é a rede que vai ser utilizada pelo P10X.



Rede Wi-Fi → ID da rede

Senha da rede → Senha da rede



Para continuar o processo é necessário colocar o módulo Wi-Fi em modo de pareamento. Estar em modo de pareamento significa que o módulo está aberto para estabelecer conexão com o aplicativo.

Para colocar o módulo Wi-Fi em modo de pareamento, pressione o primeiro botão do monofone (ícone de chave) e mantenha-o pressionado por 10 segundos. Após os 10 segundos, solte o botão e o módulo Wi-Fi estará em modo de pareamento.

No celular, marque o botão 'Feito' (como mostra a imagem ao lado) e toque no botão 'Próximo para continuar.



Agora é necessário entrar na rede criada pelo módulo Wi-Fi para estabelecer a comunicação entre os dispositivos. A tela mostra o nome da rede criada e pede para que seja utilizada no momento.

Toque em 'Conectar-se agora' para continuar. O celular vai abrir a lista de redes disponíveis. Selecione a rede com o nome sugerido anteriormente. Se for necessário, digite a senha **12345678**. Não é necessário aguardar que eles se conectem. Uma vez que a rede está selecionada, acione o botão superior na tela do celular para voltar ao aplicativo.



DICA: os celulares configurados para se conectar somente em redes que possuam conexão com a internet podem, em alguns casos, buscar outra rede e se conectar automaticamente. Para evitar isso, tente selecionar a rede e volte ao aplicativo antes de estar conectado na rede sugerida. O aplicativo vai entender que é aquela rede e vai continuar o processo de pareamento.

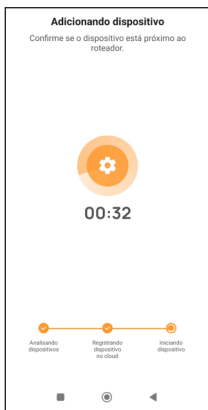

Neste momento o celular começa a buscar pelo módulo Wi-Fi do P10X. Essa busca pode levar alguns segundos. Aguarde até encontrar e observe o andamento do processo nas barras de progresso no rodapé da tela do celular.

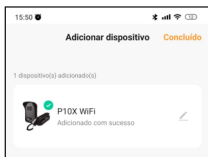

Ao ser encontrado e pareado, o aplicativo mostra uma tela informando que o P10X Wi-Fi foi encontrado e adicionado com sucesso.

Toque no botão 'Concluído' no canto superior direito da tela para finalizar.

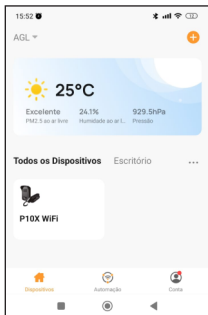

Finalizado o processo de inclusão, o P10X Wi-Fi vai estar disponível na primeira tela do celular. O P10X está pronto para ser utilizado e configurado se for necessário.

ATENDENDO UMA CHAMADA DO P10X WI-FI

Uma vez que o P10X está configurado no AGL Home, já podemos atender os chamados do porteiro diretamente pelo celular.

Existem duas formas de notificações de chamadas. Se o aplicativo AGL Home está aberto no momento da chamada, a tela exibida é como uma chamada telefônica. Se o aplicativo estiver fechado no momento da chamada, o celular exibe uma notificação PUSH com os botões de atendimento. Os exemplos são exibidos abaixo:

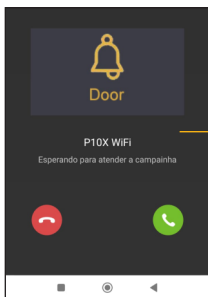

Tela exibida quando o aplicativo está em uso no momento da chamada. Para atender, basta tocar no botão verde como se fosse uma chamada telefônica. Para recusar, use o botão vermelho.



Notificação PUSH exibida quando o aplicativo não está em uso no momento da chamada. Para atender, basta tocar no botão verde como se fosse uma chamada telefônica. Para recusar, use o botão vermelho.

Ao atender a ligação, se o aplicativo estava fechado ele vai abrir e direcionar para a página do P10X Wi-Fi. Se já estava aberto, ele vai mudar para a página do P10X Wi-Fi :

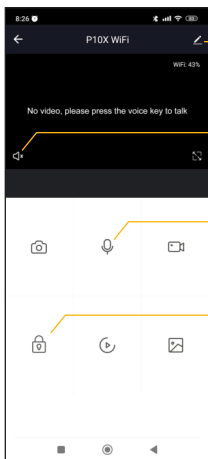

Botão para acessar as configurações

Botão para habilitar / desabilitar o som do porteiro

Microfone: habilita ou desabilita o som a ser enviado para o porteiro

Botão para acionar a fechadura ligada no porteiro

Para comunicar-se com o visitante, lembre-se de habilitar o microfone. Assim, o P10X Wi-Fi vai transmitir para o porteiro o conteúdo da mensagem.

Para finalizar o atendimento, basta desabilitar o microfone e sair do aplicativo.



DICA: o P10X Wi-Fi é compatível com os assistentes de voz somente para notificações, não sendo possível criar automações.

Todas as vezes que o sistema for acionado por um visitante, o assistente emite uma mensagem alertando que existe uma chamada em curso.

1. Todas as partes, peças e componentes do produto são garantidos contra eventuais vícios de fabricação, que porventura venham a apresentar, pelo prazo de 1 (um) ano – sendo este de 90 (noventa) dias de garantia legal e 9 (nove) meses de garantia contratual –, contado a partir da data da compra do produto pelo Senhor Consumidor, conforme consta na nota fiscal de compra do produto, que é parte integrante deste Termo em todo o território nacional. Esta garantia contratual compreende a troca gratuita de partes, peças e componentes que apresentarem vício de fabricação, incluindo as despesas com a mão de obra utilizada nesse reparo. Caso não seja constatado vício de fabricação, e sim vício(s) proveniente(s) de uso inadequado, o Senhor Consumidor arcará com essas despesas.

2. A instalação do produto deve ser feita de acordo com o Manual do Produto. Caso seu produto necessite a instalação e configuração por um técnico capacitado, procure um profissional idôneo e especializado, sendo que os custos desses serviços não estão inclusos no valor do produto.

3. Constatado o vício, o Senhor Consumidor deverá imediatamente comunicar-se com o Serviço Autorizado mais próximo que conste na relação oferecida pelo fabricante – somente estes estão autorizados a examinar e sanar o defeito durante o prazo de garantia aqui previsto. Se isso não for respeitado, esta garantia perderá sua validade, pois estará caracterizada a violação do produto.

4. Na eventualidade de o Senhor Consumidor solicitar atendimento domiciliar, deverá encaminhar-se ao Serviço Autorizado mais próximo para consulta da taxa de visita técnica. Caso seja constatada a necessidade da retirada do produto, as despesas decorrentes, como as de transporte e segurança de ida e volta do produto, ficam sob a responsabilidade do Senhor Consumidor.

5. A garantia perderá totalmente sua validade na ocorrência de quaisquer das hipóteses a seguir: a) se o vício não for de fabricação, mas sim causado pelo Senhor Consumidor ou por terceiros estranhos ao fabricante; b) se os danos ao produto forem oriundos de acidentes, sinistros, agentes da natureza (raios, inundações, desabamentos, etc.), umidade, tensão na rede elétrica (sobre tensão provocada por acidentes ou flutuações excessivas na rede), instalação/uso em desacordo com o manual do usuário ou decorrentes do desgaste natural das partes, peças e componentes; c) se o produto tiver sofrido influência de natureza química, eletromagnética, elétrica ou animal (insetos, etc.); d) se o número de série do produto tiver sido adulterado ou rasurado; e) se o aparelho tiver sido violado.

6. Esta garantia não cobre perda de dados, portanto, recomenda-se, se for o caso do produto, que o Consumidor faça uma cópia de segurança regularmente dos dados que constam no produto.

7. A AGL não se responsabiliza pela instalação deste produto, e também por eventuais tentativas de fraudes e/ou sabotagens em seus produtos. Mantenha as atualizações do software e aplicativos utilizados em dia, se for o caso, assim como as proteções de rede necessárias para proteção

contra invasões (hackers). O equipamento é garantido contra vícios dentro das suas condições normais de uso, sendo importante que se tenha ciência de que, por ser um equipamento eletrônico, não está livre de fraudes e burlas que possam interferir no seu correto funcionamento.

8. Em caso de dúvida sobre o processo de logística reversa, entre em contato conosco pelos telefones (11) 4293-0939 (de segunda a sexta-feira das 07 às 18h) ou através do e-mail sac@aglbrasil.com.

9. LGPD – Tratamento de dados pela AGL : a AGL não acessa, transfere, capta nem realiza qualquer tipo de tratamento de dados pessoais a partir deste produto. Sendo estas as condições deste Termo de Garantia complementar, a AGL S/A se reserva o direito de alterar as características gerais, técnicas e estéticas de seus produtos sem aviso prévio. Todas as imagens deste manual são ilustrativas. Produto beneficiado pela Legislação de Informática.



Nome do cliente: _____
Assinatura do cliente: _____
Nº da nota fiscal: _____
Data da compra: ____/____/____ Modelo: _____
Revendedor: _____



Tecnologia para descomplicar a vida.

AGL Eletrônicos do Brasil
Rua Ferroviário Anísio Viriato, 330
Bairro São Judas Tadeu - Divinópolis/MG
CEP 35.501-256 - Tel: (11) 4239-0939
CNPJ: 21.725.948/0001-84
sac@aglbrasil.com