

FECHADURA DIGITAL H11 BLUETOOTH



MANUAL DE INSTRUÇÕES

Rev.01

ESPECIFICAÇÕES

Modelo	H11 BLUETOOTH
Material	Zamac / aço inoxidável
Peso da trava	1,5Kg
Opções de abertura padrão	Biometria, Senha numérica, Chave mecânica, Chave digital 13,56Mhz e Bluetooth (via aplicativo)
Cores disponíveis	Preto com detalhes em prata
Portas aplicáveis	Portas de alumínio ou madeira
Espessura da porta	30mm a 55mm
Tensão de alimentação	6v - 4 pilhas alcalinas AA
Autonomia das pilhas	1 ano (para até 10 acessos diários)
Capacidade de armazenamento	100 impressões digitais, senhas numéricas ou cartões
Temperatura de funcionamento	-25°C a 60°C
Umidade do ar	20 a 90%
Carga emergencial	USB
Suporte a comandos de voz	Sim

CONTEÚDO DA EMBALAGEM

Nº	Nome	Quantidade
01	Painel frontal touch (teclado)	1
02	Painel traseiro	1
03	Máquina	1
04	Chaves digitais 13,56Mhz (Card)	2
05	Chave mecânica	2
06	Borracha de acabamento	2
07	Batente e caixa do batente	1
08	Tubo do parafuso 35*8mm	2
09	Parafuso deslizante 16*5mm	2
10	Parafuso de encaixe 10*5mm (para porta de alumínio)	4
11	Parafuso de encaixe 25*5mm (para porta de madeira)	4
12	Parafuso para porta de 35mm-55mm (30mm SS304)	2
13	Parafuso para porta de 60mm-65mm (50mm SS304)	2
14	Parafuso M4*6mm (Painel traseiro e painel da bateria)	4
15	Parafuso M5*20mm (para portas de 35mm-40mm)	1
16	Parafuso M5*30mm (para portas de 40mm-45mm)	1
17	Parafuso M5*50mm (para portas de 45mm-65mm)	1
18	Gabarito e manual do usuário	1

ATENÇÃO ESPECIAL PARA:

Antes de instalar e configurar a fechadura, leia atentamente as instruções deste manual. As informações abaixo são importantes e devem ser obedecidas:

- Deixar as chaves mecânicas sempre de fora da casa;
- Por favor, troque as pilhas sempre que o aviso de bateria fraca for emitido;
- Faça a instalação com cuidado para não romper os cabos de alimentação;
- Leia o manual com atenção e guarde-o para futuras consultas.

DIMENSÕES

Medidas em milímetros.

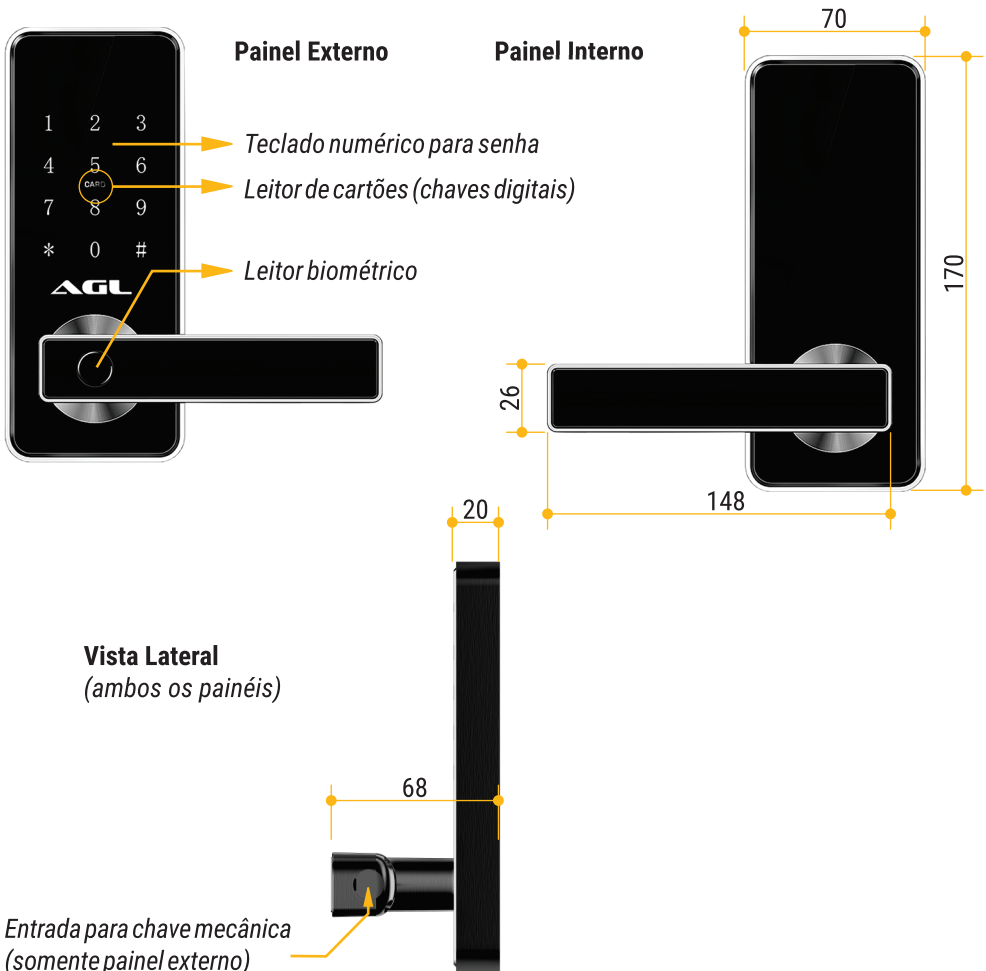

Máquina (visão lateral)

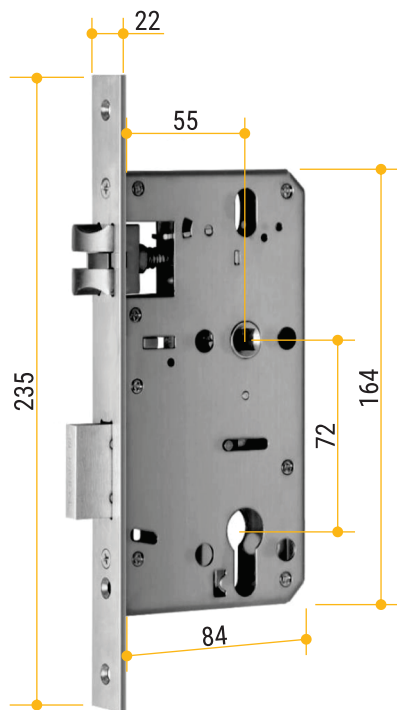

Máquina (visão superior)

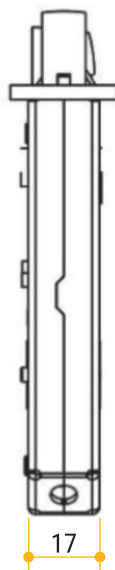

PREPARAÇÃO PARA INSTALAÇÃO

Ajuste a maçaneta de acordo com a direção que você vai abrir a porta:

Panel externo

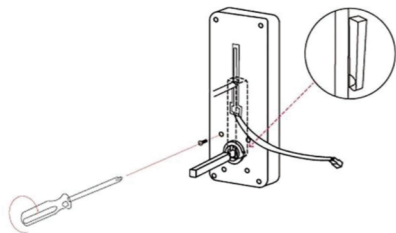

01 Retire os 4 parafusos

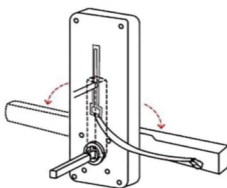

02 Escolha a direção da maçaneta (esquerda ou direita)

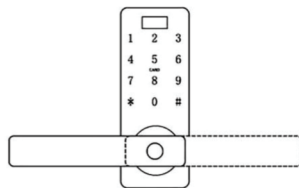

03 Reinstale os parafusos

Panel interno

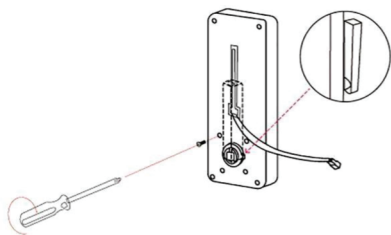

04 Retire os 4 parafusos

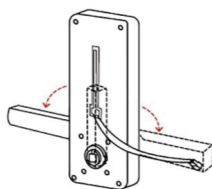

05 Escolha a direção da maçaneta (esquerda ou direita)

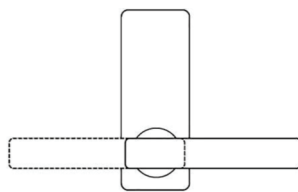

06 Reinstale os parafusos

INSTALAÇÃO DA MÁQUINA

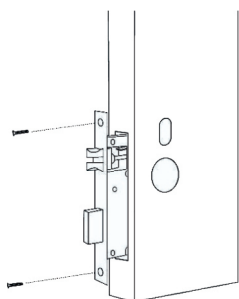

01 Posicione a máquina no furo

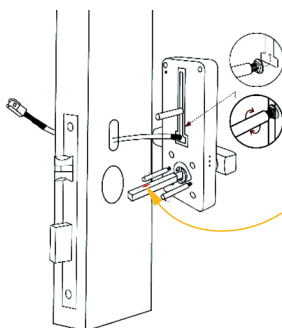

02 Instale a parte onde fica o parafuso deslizante

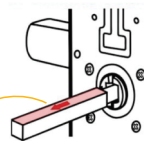

A caixa é ajustável de 30 a 55mm.
A seta deve ficar para cima.

03 Instale o eixo da maçaneta (seta) sempre voltada para cima.

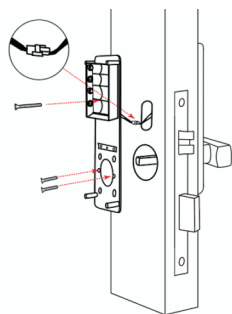

04 Fixe o painel e conecte os fios

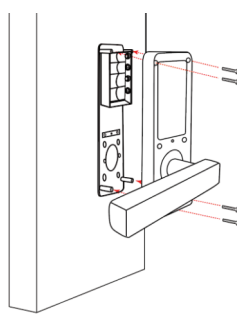

05 Instale a parte traseira da fechadura

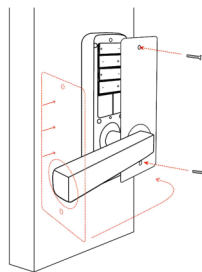

06 Instale as pilhas e a proteção

INICIALIZAÇÃO DO SISTEMA

Fazendo o reset de fábrica na fechadura:

- No painel interno, abra o compartimento das pilhas retirando sua tampa.
- Localize o botão reset (como mostrado na imagem ao lado).
- Pressione e mantenha o botão reset pressionado por 5 segundos.
- Aguarde o aviso 'Sucesso de inicialização'
- A inicialização está completa.



Botão reset

PRECAUÇÕES

- Antes de entrar com a impressão digital, por favor, assegure-se de que as marcas digitais estejam livres de obstruções (cicatrizes, cortes, áreas gastas ou qualquer outro obstáculo) e que a área de reconhecimento e a superfície do dedo estejam limpas e livres de resíduos (água, óleo, doce, poeira, etc.)
- O número máximo de impressões digitais que podem entrar por esse produto é 100. É recomendado que o usuário entre com duas impressões digitais (dedos diferentes e preferencialmente de mãos diferentes) para reduzir o risco de não reconhecimento da digital devido ao desgaste após a entrada e o uso constante.
- Para cadastrar uma digital é necessário colocar e retirar o dedo algumas vezes (de acordo com a facilidade de leitura) e que essas posições sejam diferentes (multi ângulo) para que o sistema possa desenhar a digital como um todo.
- Faça a limpeza do leitor de biometria com intervalos regulares, preferencialmente diário, com um pano limpo e seco. Esta limpeza evita o acúmulo de oleosidade da pele no sensor biométrico e vai garantir assim a rapidez e precisão das leituras futuras.

APLICATIVO AGL HOME

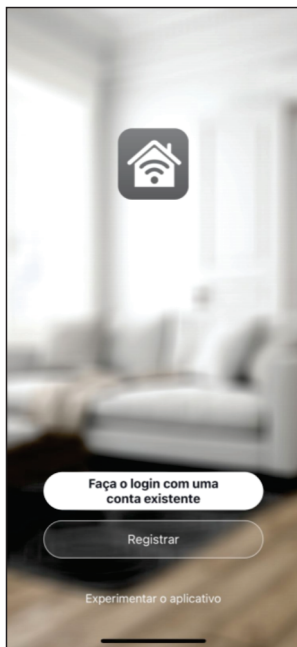

Acesse sua loja de aplicativos (Google Play ou Apple Store) e procure pelo **AGL Home** e faça a instalação do aplicativo.



AGL Home



*O Aplicativo **AGL Home** é gratuito e compatível com dispositivos móveis que tenham o suporte ao iOS 8.0 ou superior e Android 4.4 ou superior.*

Uma vez instalado, você já pode acessar o aplicativo. Caso você já tenha uma conta **AGL Home**, basta clicar no botão para fazer login com uma conta existente.

Se ainda não tem uma conta, clique em **Registrar** e siga os passos no próprio aplicativo.

É necessário ter um e-mail para receber o código de validação. Somente com este código o aplicativo é instalado e fica disponível para incluir dispositivos.

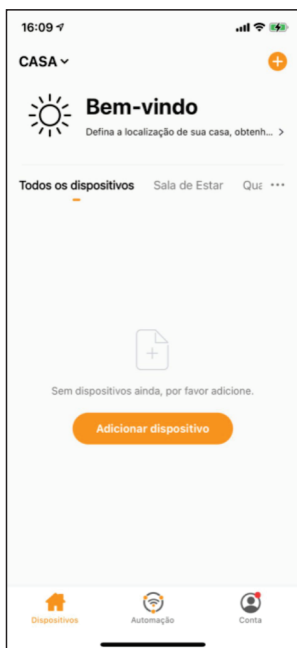

Menu de inclusão

Após registrar sua conta no **AGL Home**, você já pode adicionar sua fechadura H11 no aplicativo. O menu de inclusão é exibido como na imagem ao lado.

Se você já tinha uma conta criada anteriormente e fez o login por ela, o sistema resgata todos os dispositivos instalados nessa conta e coloca no menu principal automaticamente.

Em qualquer uma das situações anteriores, clique em **Adicionar dispositivo** e siga os próximos passos para adicionar a H11.



Atenção: a opção de conta **'Experimentar o aplicativo'** não deve ser usada para incluir dispositivos. Esta conta é temporária e todo seu conteúdo se perde ao fechar o aplicativo.

Fazer o pareamento neste tipo de conta pode causar a perda da gestão administrativa do dispositivo e para recuperar a gestão é necessário enviar o dispositivo para fábrica.

ADICIONANDO A FECHADURA H11 NO APLICATIVO AGL HOME

- 01 - Ligue / ative o bluetooth do seu smartphone.
- 02 - No teclado numérico da sua H11, tecla **8#** (para ativar o bluetooth dela).
- 03 - Toque no ícone com sinal de adição no canto superior direito do seu smartphone, ou toque em 'Adicionar dispositivo' no centro da tela.
- 04 - No menu lateral escolha 'Fechaduras'. Os modelos disponíveis serão exibidos.
- 05 - Verifique se o painel numérico da sua fechadura está piscando. Caso não esteja, repita o passo 2.
- 06 - Localize e selecione o ícone H11.
- 07 - Na próxima tela, marque 'Confirmar' e toque em 'Próximo'.
- 08 - O sistema começa a varredura para encontrar a sua fechadura. Ao ser encontrada, ele mostra o ícone e o nome do dispositivo na tela.
- 09 - Clique no sinal de adição '+' para adicionar a fechadura.
- 10 - Avance para finalizar a instalação da fechadura seguindo os passos mostrados na tela.

3

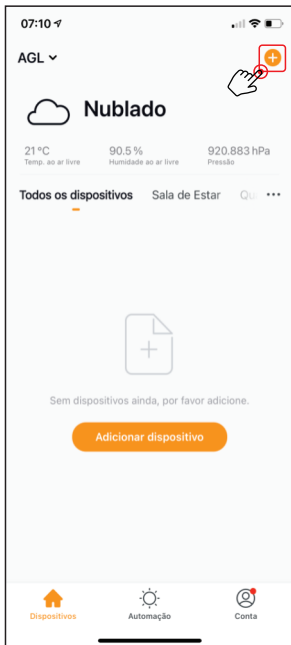

4



7



INTERFACE DA FECHADURA H11 NO APLICATIVO AGL HOME



Nome atual da fechadura

Nível de carga da bateria. Quando o telefone estiver conectado a fechadura, você poderá ver o nível da bateria em tempo real.

Botão para acionamento via aplicativo. A fechadura será acionada somente quando o bluetooth estiver ligado e conectado.

Indicador da página ativa. Arraste a tela para direita ou esquerda para mudar a página.

Registro das notificações

Acesso a página de configurações

Página para criação de automações. Exibe as automações já criadas permitindo ajustes.

Acesso ao histórico de acionamentos da fechadura. É necessário estar conectado à fechadura para atualizar.

Gestão de membros. Você pode adicionar membros da família ou amigos, por exemplo.

CONFIGURAÇÕES

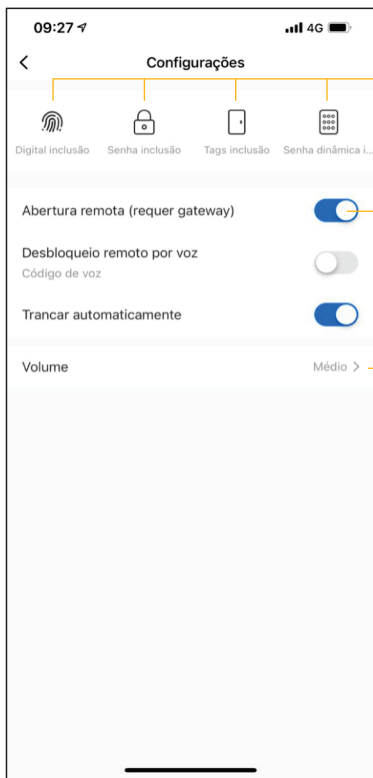

Inclusão de digitais, senhas numéricas, chaves digitais e senhas dinâmicas.

Permite ou não a abertura remota por wi-fi. Requer um hub bluetooth (gateway).

Ajuste do volume emitido pela fechadura.



Atenção: a quantidade máxima armazenada na fechadura é de 100 usuários considerando a soma de chaves digitais, senhas numéricas e biometrias cadastradas. Cada biometria conta como um usuário e as chaves digitais devem ter a frequência de 13,56Mhz.

Página para criação de códigos de aberturas e acionamentos dinâmicos.

Os códigos dinâmicos funcionam como senhas temporárias que são geradas automaticamente pelo sistema da fechadura.

Para utilizá-los, basta digitar o código no painel numérico na parte frontal da fechadura.



Certificado de Garantia

Firma-se por meio deste instrumento, a garantia contratual prevista no art. 50 do Código de Defesa do Consumidor. Rege-se-á a presente garantia pelos termos e condições abaixo expostas.

Para usufruir desta garantia, o consumidor deverá, obrigatoriamente, utilizar-se de uma das Assistências Técnicas Credenciadas AGL, especificamente aquelas que constam na relação que se encontra no site www.aglfechaduras.com.br ou utilizar-se dos serviços da própria fábrica. Esta garantia é válida apenas no território brasileiro. O transporte de ida e volta do produto até a Assistência Técnica Autorizada ou fábrica, é de total responsabilidade do consumidor. No caso do consumidor solicitar à assistência técnica autorizada o atendimento domiciliar, deverá custear o deslocamento do técnico, não sendo as taxas referentes à visita cobertas por esta garantia.

I. Condições Gerais da Garantia

A presente garantia é concedida aos produtos fabricados ou comercializados pela AGL e tem vigência pelo período de 12 meses, já incluso neste o prazo da garantia legal. O período de garantia é contado a partir da data de emissão da nota fiscal de venda ao consumidor. No período de garantia a mão de obra necessária e a troca de peças, partes e componentes é gratuita, desde que fique comprovado defeito de matéria-prima ou de fabricação. A constatação do defeito de matéria prima ou fabricação só é válida para os fins desde certificado de garantia quando verificados por Assistências Técnicas Credenciadas AGL.

II- Causam a exclusão imediata da Garantia

1. A não comprovação da data de compra, através de nota fiscal e do certificado de garantia preenchido.
2. Mau uso do produto.
3. O desgaste natural do produto.
4. Se o produto tiver sofrido qualquer tipo de influência de natureza química, eletromagnética, elétrica ou de animais (insetos, etc...).
5. O não cumprimento das orientações do manual do produto, ou de qualquer orientação contida no produto.
6. A violação, conserto, ajuste, instalação, reinstalação, modificação ou intervenção de qualquer natureza realizada no produto por pessoa não autorizada pela AGL.
7. A ligação do produto em rede elétrica não compatível com o produto, ou que possua grandes oscilações.
8. Se os danos ao produto forem oriundos de acidentes, sinistros, agentes da natureza (raios, inundações, desabamentos, etc...)
9. A constatação de que o problema no produto não é oriundo de defeitos relativos à matéria prima utilizada pela fábrica ou de defeitos no processo de fabricação.

CONSUMIDOR:

NOME: _____ CPF: _____ Data da compra: ____/____/____

NOTA FISCAL: _____ Cód DO PRODUTO: _____ No DE SÉRIE: _____

Assinatura

RESPONSÀVEL PELA INSTALAÇÃO:

EMPRESA/PROFISSIONAL: _____

CPF/CNPJ: _____ TELEFONE: _____ RAMAL: _____ DATA: ____/____/____



AGL Eletrônicos do Brasil
Rua Ferroviário Anísio Viriato, 330
São Judas Tadeu - Divinópolis/MG
CEP 35.501-256 - Tel.: (37) 3212-1623
CNPJ: 21.725.978/0001-84
sac@aglfchaduras.com.br