

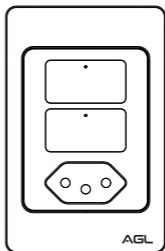

Tecnologia para descomplicar a vida.

INTERRUPTOR COM TOMADA INTELIGENTE WiFi

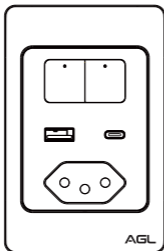

MANUAL DE INSTRUÇÕES

Notas antes da instalação

1. Suporta a conexão Wi-Fi de 2.4 GHZ (IEEE802.11 b/g/n)
2. Não suporta three way físico.
3. Requer experiência e conhecimentos elétricos, ou consulte um eletricitista profissional.
4. Botões de Ligar/Desligar também podem ser usados como botão de resetar. Aperte e segure para resetar seu interruptor para as configurações de fábrica. Apenas faça isso se tiver certeza que você quer apagar todas as suas configurações.
5. Aplicável apenas para controlar lâmpadas, não é recomendado como interruptor de outros aparelhos eletrônicos.
6. É possível fazer three way virtual usando dois ou mais dispositivos inteligentes.

Especificações:

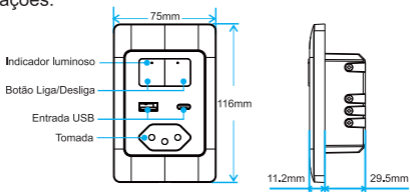

Tipo: Interruptor com tomada inteligente

Modelo: Interruptor/tomada

Modo de fornecimento de energia: (Neutro + Fase) ou (Fase + Fase)

Corrente nominal: 10A (máx)

Voltagem Nominal: AC 100 – 240V ~50/60 Hz

Lâmpada LED: máx 80W cada saída

Potência nas saídas total máx 160W

Lâmpada incandescente: máx 200W cada saída

Potência nas saídas total máx 400W

Frequência WiFi: 2.4 GHZ

Frequência Padrão: IEEE802. 11 b/g/n

Tamanho do produto: 116*75*40.7MM

Cor	Status	Descrição
Azul	Piscadas Rápidas	Pronto para conectar (apenas modo padrão)
Azul	Piscadas devagar (1 vez a cada 3 segundos)	Pronto para conectar (modo AP apenas)
Botão de Liga/Desliga a luz branca está sempre ligada	Ligado	Ligar a luz
Botão Liga/Desliga sem luz	Desligado	Desligar a luz
Azul	Piscando devagar	Sem internet

Instrução da Fiação Geral Interruptor com tomada

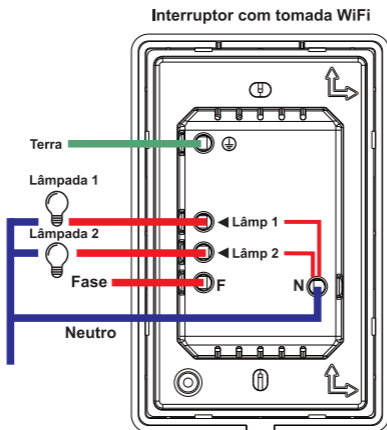

Nota de Segurança:
Desligue a energia antes da instalação.

.Use uma pequena chave de fenda para abrir a tampa do encaixe.

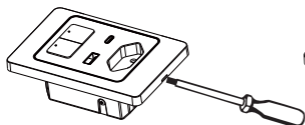

Modelo KS824

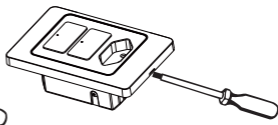

Modelo KS825

. Coloque os parafusos correspondentes, e cubra a placa frontal.

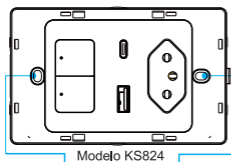

Fixe os dois parafusos (PWM)

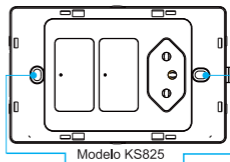

Fixe os dois parafusos (PWM)

Guia de Instalação:

Passo 1

Desligue o disjuntor

Encontre a chave de controle de luz no seu quadro de disjuntores e desligue-o. Depois, tenha certeza de que a energia esteja desligada apagando e acendendo o interruptor algumas vezes.

Passo 2

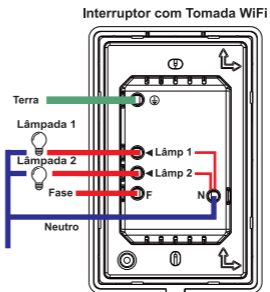
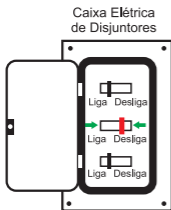

Nota de Segurança:
Desligue a energia antes da instalação.

Passo 3. Rotule os seus fios

Marque o fio correspondente antes de remover o interruptor velho.

Passo 4. Instalação do interruptor

Use o conector para ligar o interruptor na sua fiação da casa, seguindo o diagrama. Tenha atenção ao combinar os fios da rede elétrica e retorno da lâmpada. Remova os adesivos, parafuse o interruptor na parede e coloque a placa frontal.

Passo 5. Ligue o circuito no disjuntor.

Ligue a energia do seu interruptor do disjuntor. Pressione o interruptor algumas vezes para ter certeza se funcionou.

Instale o aplicativo AGL HOME

Etapa A:

Baixe o aplicativo "AGL HOME" na loja de aplicativos Apple Store, Google Play.



AGL Home

O aplicativo "AGL HOME" é gratuito, é compatível com dispositivos móveis com o suporte IOS8.0 ou superior e Android 4.4 ou superior.

Etapa B:

Abra o aplicativo para fazer o registro, insira o endereço de e-mail e o número de telefone para obter um código de verificação para registrar sua conta. Faça o login se você já possui uma conta no AGL HOME.

Etapa C:

Adicione o interruptor ao aplicativo AGL HOME

Nota: Este interruptor com tomada inteligente pode suportar apenas redes 2.4GHZ e não pode funcionar com redes 5.0GHZ, verifique se sua rede doméstica é 2.4GHZ e verifique se o telefone está conectado à sua rede doméstica WiFi.

Modo Padrão (Recomendado)

Passo 1.

Tenha certeza que o indicador está piscando rapidamente, se não estiver, segure o botão de LIGAR/DESLIGAR por 5 segundos para resetar. (Indicador de luz pisca rapidamente 2 vezes por segundo)

Passo 2.

Entre com a Senha do Wi-Fi para se conectar.

Passo 3.

Ligue o aparelho e confirme.

Passo 4.

Espera até o aparelho conectar com sucesso.

Passo 5.

Quando o aparelho conectar com sucesso, você poderá mudar o nome do aparelho.

Modo AP (alternativo)

Passo 1.

Quando o indicador de luz piscar rapidamente, pressione o botão de LIGAR/DESLIGAR por 5 segundos, o indicador irá piscar devagar. (Indicador de luz pisca devagar 1 vez a cada 3 segundos)

Passo 2.

Selecione 2.4 Ghz e entre com a senha.

Passo 3.

Ap mode.

Passo 4.

Ligue o aparelho e confirme.

Passo 5.

Conecte o Wi-Fi do celular com o ponto de acesso do aparelho.

Passo 6: Dê um nome para o interruptor e clique em Finalizado. Você irá encontrar o dispositivo que você nomeou mostrado na página inicial do aplicativo. Clique no aparelho para entrar na página de configuração.

(1) Pressione o botão “+” no canto superior direito para adicionar o dispositivo, toque em "Interruptor de parede" para entrar na próxima página.

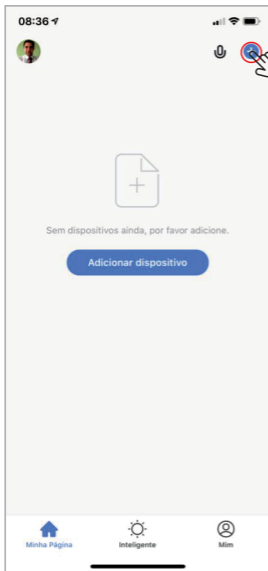

Modo padrão (recomendável)

A luz indicadora pisca rapidamente (2 vezes por segundo)

Etapa 1:

Certifique-se de que o indicador pisque rapidamente, caso contrário, mantenha pressionado o botão liga e desliga por 7 segundos para redefinir.

Etapa 2:

Ligue o dispositivo e confirme.

Etapa 3:

Entre com a senha do WiFi e entre na sua rede.

Etapa 4:

Espere até que a conexão seja bem sucedida.

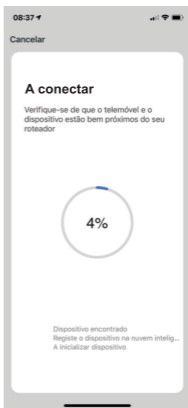
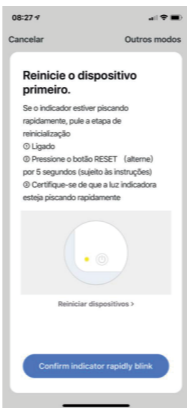
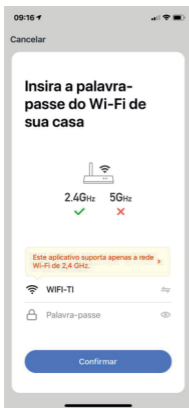
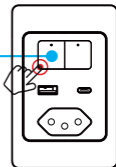

Nota: Quando terminar o modo padrão, vá diretamente para a Etapa 9.

Modo AP (alternativo)

A luz indicadora pisca lentamente
(1 vez a cada 3 segundos)

Etapa1:

Quando o indicador piscar rapidamente, pressione e segure o botão liga e desliga por mais 7 segundos. O indicador pisca lentamente.

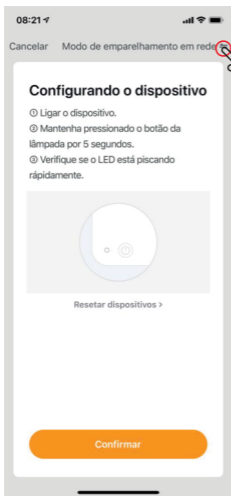
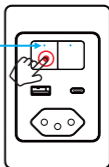

Etapa 2

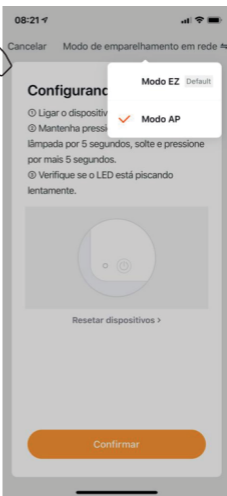

Etapa 3



Etapa 4



Etapa 5

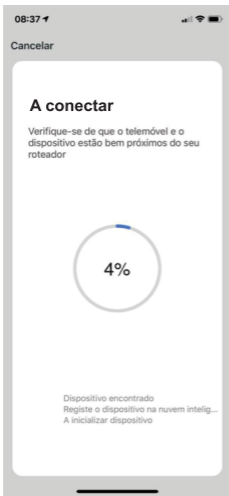

Etapa 6



Etapa 7

Dê um nome ao interruptor e toque em "Concluído". Você encontrará o dispositivo que você nomeou mostrado na página inicial do aplicativo. Toque no dispositivo para entrar na página de configuração.

Nota: O nome que você der ao dispositivo será o nome para o controle de voz no Amazon Alexa ou no Google Home posteriormente. Por exemplo, o dispositivo é chamado "Interruptor" neste guia do usuário

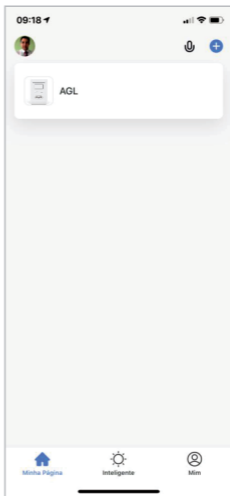

Se você deseja se conectar ao Amazon Alexa, Google Home, siga as instruções para encontrar o guia no aplicativo.

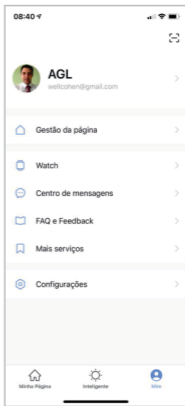
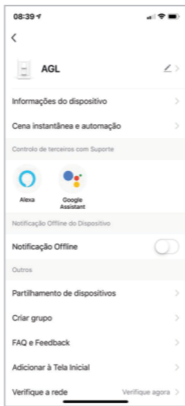
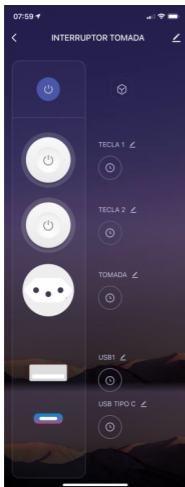

Se você tiver alguma dúvida, consulte as perguntas no aplicativo, onde estão disponíveis respostas para dúvidas mais frequentes.

Termo de Garantia

1. Todas as partes, peças e componentes do produto são garantidos contra eventuais vícios de fabricação, que porventura venham a apresentar, pelo prazo de 1 (um) ano – sendo este de 90 (noventa) dias de garantia legal e 9 (nove) meses de garantia contratual –, contado a partir da data da compra do produto pelo Senhor Consumidor, conforme consta na nota fiscal de compra do produto, que é parte integrante deste Termo em todo o território nacional. Esta garantia contratual compreende a troca gratuita de partes, peças e componentes que apresentarem vício de fabricação, incluindo as despesas com a mão de obra utilizada nesse reparo. Caso não seja constatado vício de fabricação, e sim vício(s) proveniente(s) de uso inadequado, o Senhor Consumidor arcará com essas despesas.

2. A instalação do produto deve ser feita de acordo com o Manual do Produto. Caso seu produto necessite a instalação e configuração por um técnico capacitado, procure um profissional idôneo e especializado, sendo que os custos desses serviços não estão inclusos no valor do produto.

3. Constatado o vício, o Senhor Consumidor deverá imediatamente comunicar-se com o Serviço Autorizado mais próximo que conste na relação oferecida pelo fabricante – somente estes estão autorizados a examinar e sanar o defeito durante o prazo de garantia aqui previsto. Se isso não for respeitado, esta garantia perderá sua validade, pois estará caracterizada a violação do produto.

4. Na eventualidade de o Senhor Consumidor solicitar atendimento domiciliar, deverá encaminhar-se ao Serviço Autorizado mais próximo para consulta da taxa de visita técnica. Caso seja constatada a necessidade da retirada do produto, as despesas decorrentes, como as de transporte e segurança de ida e volta do produto, ficam sob a responsabilidade do Senhor Consumidor.

5. A garantia perderá totalmente sua validade na ocorrência de quaisquer das hipóteses a seguir:

- a) se o vício não for de fabricação, mas sim causado pelo Senhor Consumidor ou por terceiros estranhos ao fabricante;
- b) se os danos ao produto forem oriundos de acidentes, sinistros, agentes da natureza (raios, inundações, desabamentos, etc.), umidade, tensão na rede elétrica (sobre tensão provocada por acidentes ou flutuações excessivas na rede), instalação/uso em desacordo com o manual do usuário ou decorrentes do desgaste natural das partes, peças e componentes;
- c) se o produto tiver sofrido influência de natureza química, eletromagnética,

elétrica ou animal (insetos, etc.);

d) se o número de série do produto tiver sido adulterado ou rasurado; e) se o aparelho tiver sido violado.

6. Esta garantia não cobre perda de dados, portanto, recomenda-se, se for o caso do produto, que o Consumidor faça uma cópia de segurança regularmente dos dados que constam no produto.

7. A AGL não se responsabiliza pela instalação deste produto, e também por eventuais tentativas de fraudes e/ou sabotagens em seus produtos. Mantenha as atualizações do software e aplicativos utilizados em dia, se for o caso, assim como as proteções de rede necessárias para proteção contra invasões (hackers). O equipamento é garantido contra vícios dentro das suas condições normais de uso, sendo importante que se tenha ciência de que, por ser um equipamento eletrônico, não está livre de fraudes e burlas que possam interferir no seu correto funcionamento.

8. Em caso de dúvida sobre o processo de logística reversa, entre em contato conosco pelos telefones (11) 4293-0939 (de segunda a sexta-feira das 07 às 18h) ou através do e-mail sac@aglbrasil.com.

9. LGPD – Tratamento de dados pela AGL : a AGL não acessa, transfere, capta nem realiza qualquer tipo de tratamento de dados pessoais a partir deste produto. Sendo estas as condições deste Termo de Garantia complementar, a AGL S/A se reserva o direito de alterar as características gerais, técnicas e estéticas de seus produtos sem aviso prévio. Todas as imagens deste manual são ilustrativas. Produto beneficiado pela Legislação de Informática.



Nome do cliente: _____

Assinatura do cliente: _____

Nº da nota fiscal: _____

Data da compra: ____/____/____ Modelo: _____

Revendedor: _____

