

AGL



VP7 PLUS

VÍDEO PORTEIRO

Manual de Instruções
Rev. 1

Sumário

1. Identificações (módulo externo)	03
2. Dados Técnicos (módulo externo)	03
3. Identificações (módulo interno)	04
4. Dados Técnicos (módulo interno)	04
5. Conteúdo da embalagem	04
6. Principais funções	05
7. Fixação do produto (módulo externo)	05
7.1 Módulo externo Utilizando a fita dupla face	05
7.2 Módulo externo Utilizando parafusos	06
7.3 Módulo Externo Desmontagem do porteiro	06
8. Fixação do produto (módulo interno)	06
9. Esquema de ligação	07
9.1 1 Vídeo Porteiro + 1 Monitor	07
9.2 1-4 Vídeo Porteiro(s) + 1-6 Monitor(es)	07
10. Emparelhamento dos módulos	08
11. Comunicação através do(s) monitor(es)	08
11.1 Abrir fechadura	08
12. Menu principal - Monitor	09
12.1 SUB Menu - Configurações - Sistema	10
12.2 SUB Menu - Configurações - Porteiro	10
13. Compatibilidade	11
13.1 Câmera ONFIV	11
13.2 Botoeira Simplifique	12
13.2.1 Emparelhamento	12
13.2.2 Excluir emparelhamento	12
14. Certificado de garantia	13

Identificações

MÓDULO EXTERNO

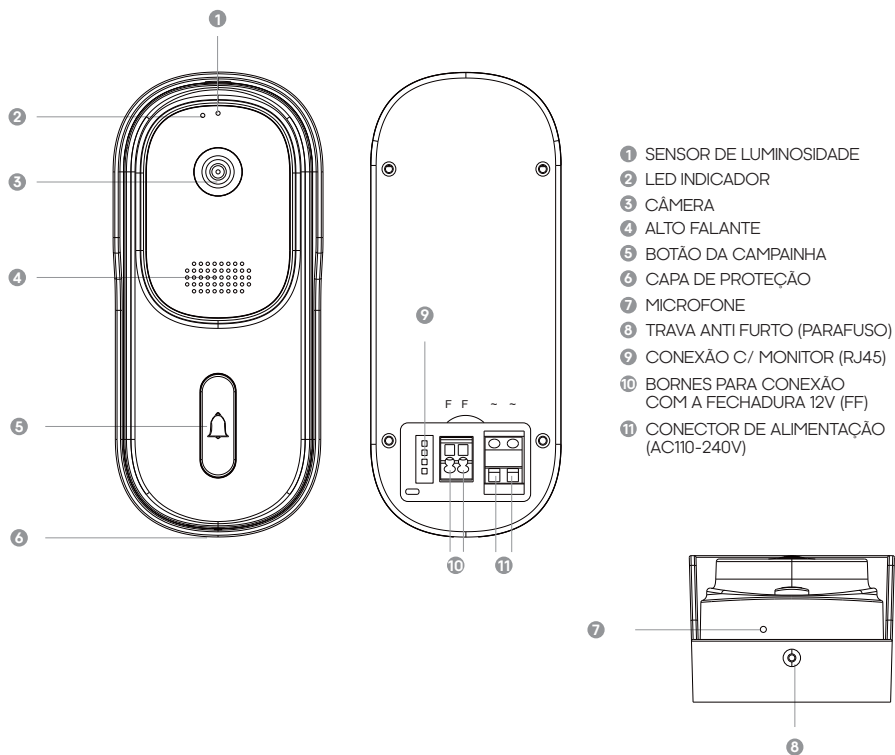

Dados Técnicos

MÓDULO EXTERNO

Alimentação	AC110-240V, 50-60Hz
Audio	Full-duplex Áudio
Câmera	2 Mega Pixel 1/2.9" 2.5mm
Certificação	IP65 (Proteção contra Poeira e Jatos de Água)
Dimensão	135*60*43,7mm
Material	PC+ABS
Peso	165g
Rede (Apenas comunicação com o monitor)	Porta RJ45 (Endereço IP Dinâmico)
Temperatura de Trabalho	-10°C ~ 45°C
Resolução de Vídeo	1920*1080 1~25 FPS

Identificações

MÓDULO INTERNO

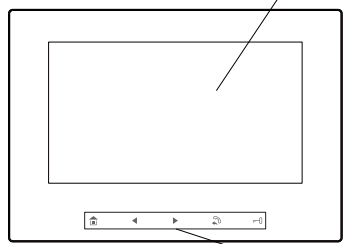

- 12 TELA LCD 7"
- 13 BOTÕES DE NAVEGAÇÃO
- 14 BOTÃO DE EMPARELHAMENTO (433MHZ)
- 15 PORTA DE COMUNICAÇÃO (RJ45)
- 16 CONECTOR DE ALIMENTAÇÃO (DC12V)

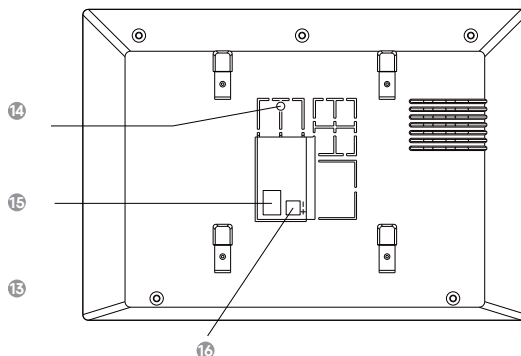

Dados Técnicos

MÓDULO INTERNO

Alimentação	DC12V 1.5A
Armazenamento	Micro SD (Máx. 64GB)
Áudio	Full-duplex Áudio
Dimensão	200*140*17mm
Distância Máxima de comunicação	60 metros (espaço aberto)
Frequência de Trabalho (Botoeira)	433MHZ
Material	PC+ABS
Peso	305g
Rede (Apenas comunicação com o porteiro)	Porta RJ45 (Endereço IP Dinâmico)
Resolução de reprodução	Max. 1920 x 1080
Resolução do display	1024 x 600 pixels
Tamanho do display	7" LCD
Temperatura de Trabalho	-10°C ~ 45°C

Conteúdo da embalagem

Nome	Quantidade
Módulo Externo (Porteiro)	01
Módulo Interno (Monitor)	01
Fonte de Alimentação 12V 1.5A	01
Kit Fixação	01
Fita Dupla Face	01
Suporte para Monitor	01

Principais funções

Abertura de fechadura

É possível fazer a abertura da fechadura através do monitor interno e/ou pela "Botoneira Simplifique 433MHz" (não inclusa).

Gravação

Todas as conversas e recados podem ser gravados utilizando um cartão micro SD inserido no monitor.

Visão noturna

O porteiro vem acompanhado do modo visão noturna para a gravação e visualização com baixa luminosidade.

Deixar mensagem

Ao colocar o porteiro no modo "Deixe recado", quando o botão do porteiro é pressionado, o mesmo soará uma mensagem solicitando que o visitante deixe algum recado, e então começará a gravar o recado no micro SD.

Combinação de até 4 porteiros com até 6 monitores

Suporta a combinação de até 4 porteiros interligados em até 6 monitores, interligando-os através de um switch/roteador.

Conexão com câmeras IP ONVIF

Suporte para conectar até 4 câmeras IP que possuam o protocolo ONVIF com uma resolução máxima de 1920*1080p, compressão de vídeo H.264.

Fixação do produto

Módulo externo | Utilizando a fita dupla face

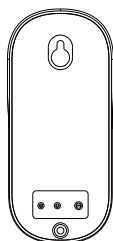

1. Retire a película da dupla face na tampa traseira de encaixe do porteiro para a aplicação.

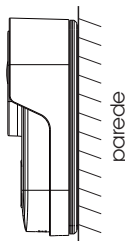

2. Fixe a tampa de encaixe do porteiro na parede (certifique-se de que a superfície esteja lisa e livre de poeira) e pressione por cerca de 30 segundos para fixá-lo.

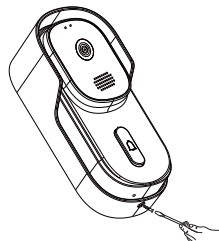

3. Encaixe o porteiro na tampa traseira, e em seguida, fixe com o parafuso antifurto.

Módulo externo | Utilizando parafusos

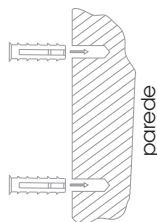

1. Use a tampa traseira do porteiro para marcar os furos, perfure, e encaixe as buchas nos furos.

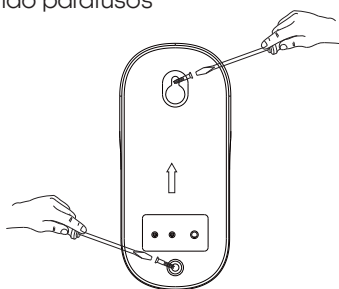

2. Fixe a tampa de encaixe do porteiro na parede.

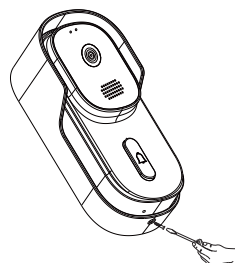

3. Encaixe o porteiro na tampa traseira, e em seguida, fixe com o parafuso antifurto.

Módulo Externo | Desmontagem do porteiro

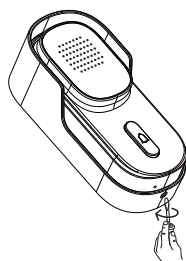

1. Retire o parafuso antifurto com o auxílio de uma chave de fenda.

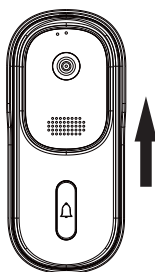

2. Pegue o porteiro, empurre-o para cima, e puxe para remover.

Fixação do produto

Módulo Interno

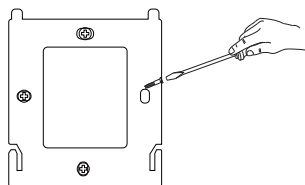

1. Use o suporte do monitor para marcar os furos, perfure e encaixe as buchas nos 4 furos.

2. Fixe o suporte do monitor utilizando os parafusos.

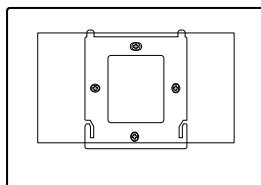

3. Encaixe bem o monitor sobre o suporte fixado.

Esquema de ligação

1 Vídeo Porteiro + 1 Monitor

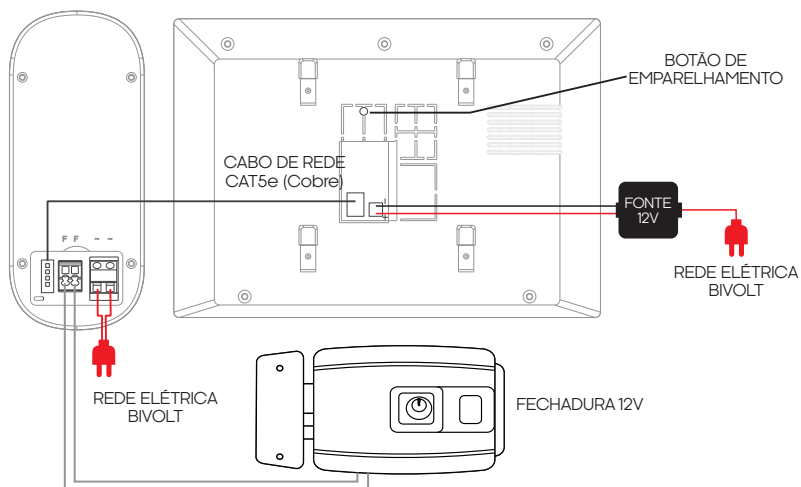

1-4 Vídeo Porteiro + 1-6 Monitor

ATENÇÃO: Utilize somente cabos de rede constituídos de cobre para as ligações RJ45.

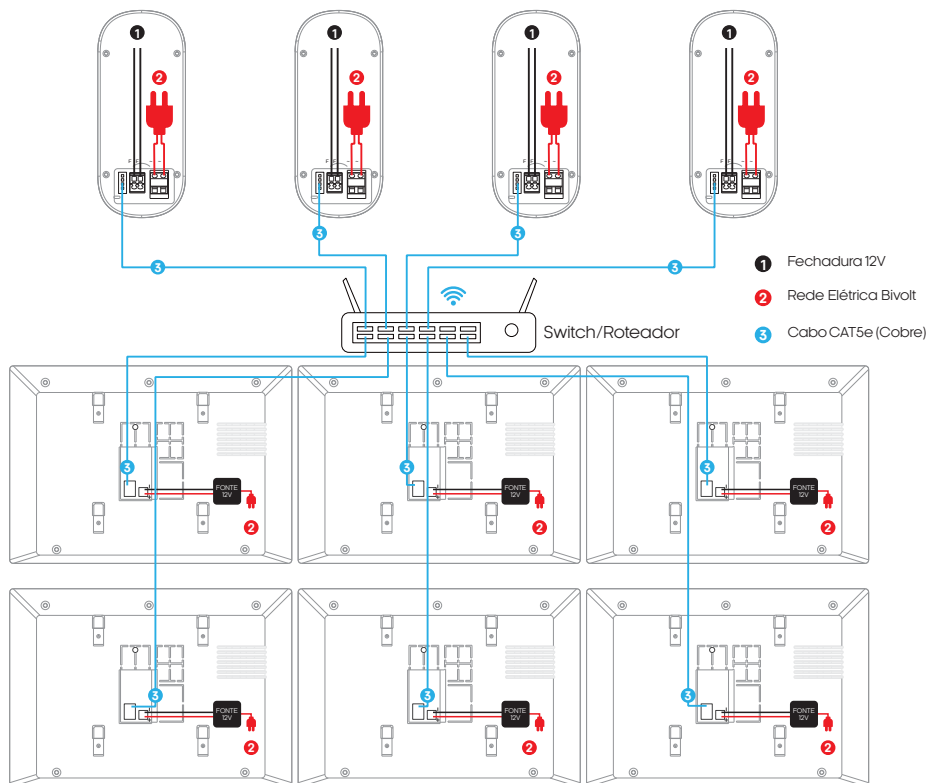



ATENÇÃO: Certifique-se de instalar os bornes de alimentação DC 12V da forma correta, pois se ficarem invertidos, o monitor não irá funcionar.

ATENÇÃO: Na crimpagem dos cabos de rede utilize o conector RJ45 no padrão T-568A.

Emparelhamento dos módulos

O reconhecimento entre dois ou mais módulos é um processo automático que ocorre quando eles são conectados corretamente. Isso significa que, desde que a ligação seja realizada seguindo as instruções especificadas no tópico "esquema de ligação", os módulos serão capazes de se reconhecer e de comunicar entre si de forma automática e eficiente em ambos os modos de instalação.



ATENÇÃO: O seu switch/roteador deve estar com a opção DHCP habilitada para que os módulos definam de forma automática os seus endereços IP.

Comunicação através do(s) monitor(es)

1. Ao ser pressionado, o botão de "campainha" do porteiro (módulo externo), o(s) monitor(es) módulo(s) interno(s) começará(ão) a emitir um aviso sonoro, informando que alguém está a chamar.

2. Para atender, basta pressionar o **botão**  de "atendimento", para que a comunicação seja iniciada.

3. Para encerrar a comunicação, pressione o mesmo botão  para "**desligar**".

Abaixo seguem todos os botões e suas funções, disponíveis durante uma chamada, para navegar entre as opções, utilize as setas de navegação, e para selecionar uma opção toque sobre o botão com o símbolo  :

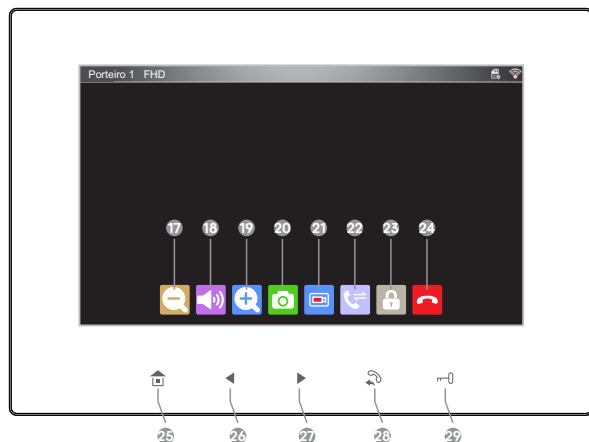
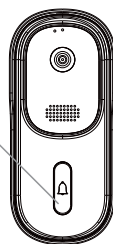

Funções

- 17 ZOOM '-'
- 18 VOLUMES
- 19 ZOOM '+'
- 20 TIRAR FOTO
- 21 GRAVAR VÍDEO
- 22 TRANSFERIR P/ OUTRO MONITOR
- 23 ABRIR FECHADURA
- 24 ENCERRAR CHAMADA

Navegação

- 25 CONFIRMAR
- 26 SETA ESQUERDA
- 27 SETA DIREITA '+'
- 28 ATENDER/ENCERRAR/VOLTAR
- 29 ABRIR FECHADURA

Abrir fechadura

Para acionar a fechadura através do monitor (módulo interno), basta pressionar o botão "**abrir fechadura**", para que um pulso seja enviado para a saída "FF" do módulo externo cuja imagem estiver aberta.

Menu principal - monitor



Para todos os menus, utilize as teclas de navegação para selecionar a opção desejada.

- 30 **MONITORAR** - Exibe os porteiros e câmeras disponíveis para a visualização em tempo real.
- 31 **TRANSFERIR** - Permite realizar a comunicação entre um monitor e outro.
- 32 **CONFIGURAÇÕES** - Acessando abre o menu de configurações gerais.
- 33 **REPRODUZIR** - Permite visualizar as gravações realizadas durante chamadas, recados, movimentos e ou em câmeras.
- 34 **OPÇÕES DE ATENDIMENTO** - Permite selecionar uma entre 3 das opções de atendimento disponíveis:
 - Em casa** - Ao tocar a campainha, o monitor começará a tocar, avisando que tem visita chamando;
 - Deixe recado** - Ao tocar a campainha, será solicitado ao visitante que deixe um recado em vídeo que será gravado no micro SD interno do monitor, o monitor interno não tocará;
 - Não perturbe** - Apenas o porteiro emitirá um som como se estivesse chamando, porém o monitor interno não irá tocar.
- 35 **ABRIR**- Permite abrir a fechadura ligada ao seu porteiro. Para os casos em que houver mais de um porteiro, será acionado a fechadura que estiver ligada ao ultimo porteiro que recebeu alguma comunicação..

Para sair/retornar ao menu anterior, utilize a tecla .

▮ SUB Menu - Configurações - Sistema



- 36 **ID** - Permite selecionar qual será o ID do monitor, deixe como ID '1' o monitor principal.
- 37 **IDIOMA** - Permite selecionar o idioma do monitor.
- 38 **Tela Inicial** - Altera a tela inicial do monitor, ao deixar marcada a opção "Tela apagada" a tela inicial será desativada.
- 39 **FORMATO DATA** - Permite alterar o formato padrão da data, sendo DD - dia, MM - mês e AA - ano.
- 40 **DATA E HORA** - Permite configurar a data e a hora do monitor.
- 41 **DISPOSITIVO** - Esta opção permite realizar 4 ações diferentes:
Atualizar - Busca atualizações de software;
Configurações de fábrica - Retorna as configurações do monitor aos padrões de fábrica;
Reiniciar o Sistema - Reinicia o monitor sem haver a necessidade de retirar da energia;
Formatar SD - Apaga todos os dados do cartão de memória (micro SD).
- 42 **CAPACIDADE MICRO SD** - Informa o espaço ainda disponível e o espaço total no micro SD.
- 43 **Versão do software** - Informa qual a versão atual do software no monitor e seu endereço IP.

Para sair/retornar ao menu anterior, utilize a tecla .

▮ SUB Menu - Configurações - Porteiro



- 44 **ID DO PORTEIRO** - Permite selecionar em qual dos porteiros que as configurações logo abaixo se aplicarão.
- 45 **DELAY ABERTURA** - Permite selecionar por quanto tempo o pulso para abertura da fechadura será aplicado.
- 46 **MENSAGEM** - Configura qual o tempo de duração da gravação para recados no modo "Deixe recado", se estiver marcado "Off", o tempo padrão de 30s será aplicado.
- 47 **SELECIONAR TOQUE** - Permite selecionar qual o toque de retorno que o porteiro emitirá para avisar a visita que o mesmo está chamando na parte interna da residência.
- 48 **VOLUME DO TOQUE** - Permite selecionar o volume do toque de retorno no porteiro.
- 49 **RETORNO DO TOQUE** - Permite Habilitar/Desabilitar o toque de retorno.

Para sair/retornar ao menu anterior, utilize a tecla .

Compatibilidade

▮ Câmeras ONVIV - Adicionar (Produto não incluso)

O Vídeo Porteiro VP7 é compatível com câmeras ONVIF que tenham resolução máxima de 1920*1080. Isso significa que você poderá integrar uma câmera compatível com o seu vídeo porteiro e visualizar a imagem em alta qualidade diretamente no monitor do VP7.

1. Conecte a câmera ao mesmo switch/roteador que os módulos estejam conectados, através de um cabo Ethernet. Certifique-se de que o cabo esteja conectado corretamente tanto na câmera quanto no vídeo porteiro.
2. Configure as configurações de rede da câmera. Isso inclui definir um endereço IP para a câmera e definir uma senha de administrador. Para fazer isso, siga as instruções fornecidas pelo fabricante da câmera.
3. No monitor, selecione a opção **“Configurações”** e em seguida a opção **“Câmera”**.
4. Pressione sobre a opção **“Procurar”** e aguarde até que o monitor encontre os dispositivos conectados na mesma rede.
5. Selecione a câmera desejada da lista de dispositivos disponíveis e defina qual a posição que deseja inserir a câmera através da opção **“ID da câmera”** e então insira as informações de login da câmera, incluindo o nome de usuário e a senha.



ATENÇÃO: O VP7 **não** é compatível com a câmera ONVIF AGL (3Mp), devido a sua qualidade de gravação ser superior ao suportado pelo vídeo porteiro. Para a câmera de 5Mp deve-se reduzir a sua qualidade através da plataforma de configuração da mesma. Para a câmera ONVIF AGL (5Mp), o nome de usuário padrão é **“admin”** e a senha também **“admin”**.

6. Ao receber a mensagem **“Login confirmado”**, a câmera foi adicionada, basta voltar ao menu principal.
7. Depois que a câmera for adicionada, você deve ser capaz de visualizar a imagem da câmera no vídeo porteiro na opção **“Monitorar”**. Se você não conseguir visualizar a imagem, verifique se as configurações de rede da câmera estão corretas e se o cabo Ethernet está conectado corretamente.



Dicas adicionais:

- Certifique-se de que o vídeo porteiro e a câmera ONVIF estejam conectados à mesma rede local.
- Se você tiver problemas para acessar a câmera ONVIF no vídeo porteiro, verifique se o endereço IP, o nome de usuário e a senha estão corretos e se a qualidade de gravação de sua câmera não é superior ao suportado pelo vídeo porteiro.

- Abaixo seguem todos os botões e suas funções, disponíveis durante a visualização de uma câmera:



- 50 ZOOM '-'
- 51 ZOOM '+'
- 52 TIRAR FOTO
- 53 GRAVAR VÍDEO
- 54 ENCERRAR VISUALIZAÇÃO

|| Botoeira Simplifique 433Mhz (Não incluso)

O Vídeo Porteiro VP7 é compatível com a botoeira do modelo "Simplifique", **mas somente se estiver utilizando um único porteiro**. Nesse caso, a botoeira pode ser utilizada para abrir a porta. Siga o procedimento de emparelhamento e então basta pressionar a botoeira e a fechadura ligada ao porteiro se abrirá. No entanto, se estiver utilizando mais de um porteiro, a botoeira "Simplifique" **não** deve ser utilizada.

Utilizando mais de 1 porteiro:

Se estiver utilizando mais de 1 porteiro, a abertura deve ser feita exclusivamente pelo monitor. O Vídeo Porteiro VP7 permite que você selecione qual porteiro será aberto a partir deste, garantindo maior segurança e controle de acesso.



ATENÇÃO: Siga as instruções do manual, a utilização da botoeira "Simplifique" quando há mais de um porteiro pode resultar em aberturas indevidas da porta, comprometendo a segurança do seu ambiente.

|| Emparelhar

1. Para cadastrar a botoeira "**Simplifique 433MHz**", pressione o botão de emparelhamento atrás do monitor interno e segure por 3-5 segundos e solte o botão.

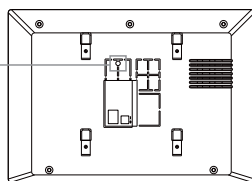

2. Logo após pressione o botão da botoeira "**Simplifique 433MHz**", quando o interfone soar "**acesso liberado**", isso significa que o emparelhamento foi bem-sucedido.

3. Se o interfone não soar "**acesso liberado**", repita a operação acima, até que o emparelhamento seja bem-sucedido.

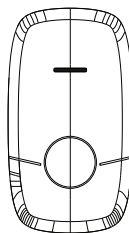

|| Excluir emparelhamento da botoeira

Para excluir um emparelhamento, basta pressionar o botão de emparelhamento atrás do monitor interno até que soe o som "**acesso liberado**", assim todos os emparelhamentos serão excluídos.

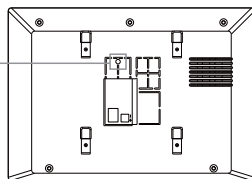

ATENÇÃO: O vídeo porteiro VP7 não é compatível com outros dispositivos 433MHz, por possuir um código fechado. A botoeira Simplifique 433MHz deve ser adquirida separadamente.

Certificado de Garantia

Firma-se por meio deste instrumento, a garantia contratual prevista no art. 50 do Código de Defesa do Consumidor. Rege-se-á a presente garantia pelos termos e condições abaixo expostas.

Para usufruir desta garantia, o consumidor deverá, obrigatoriamente, utilizar-se de uma das Assistências Técnicas Credenciadas AGL, especificamente aquelas que constam na relação que se encontra no site www.aglbrasil.com ou utilizar-se dos serviços da própria fábrica. Esta garantia é válida apenas no território brasileiro. O transporte de ida e volta do produto até a Assistência Técnica Autorizada ou fábrica, é de total responsabilidade do consumidor. No caso do consumidor solicitar à assistência técnica autorizada o atendimento domiciliar, deverá custear o deslocamento do técnico, não sendo as taxas referentes à visita cobertas por esta garantia.

I. Condições Gerais da Garantia

A presente garantia é concedida aos produtos fabricados ou comercializados pela AGL e tem vigência pelo período de 12 meses, já incluso neste o prazo da garantia legal. O período de garantia é contado a partir da data de emissão da nota fiscal de venda ao consumidor. No período de garantia a mão de obra necessária e a troca de peças, partes e componentes é gratuita, desde que fique comprovado defeito de matéria-prima ou de fabricação. A constatação do defeito de matéria prima ou fabricação só é válida para os fins deste certificado de garantia quando verificados por Assistências Técnicas Credenciadas AGL.

II- Causam a exclusão imediata da Garantia

1. A não comprovação da data de compra, através de nota fiscal e do certificado de garantia preenchido.
2. Mau uso do produto.
3. O desgaste natural do produto.
4. Se o produto tiver sofrido qualquer tipo de influência de natureza química, eletromagnética, elétrica ou de animais (insetos, etc...).
5. O não cumprimento das orientações do manual do produto, ou de qualquer orientação contida no produto.
6. A violação, conserto, ajuste, instalação, reinstalação, modificação ou intervenção de qualquer natureza realizada no produto por pessoa não autorizada pela AGL.
7. A ligação do produto em rede elétrica não compatível com o produto, ou que possua grandes oscilações.
8. Se os danos ao produto forem oriundos de acidentes, sinistros, agentes da natureza (raios, inundações, desabamentos, etc...)
9. A constatação de que o problema no produto não é oriundo de defeitos relativos à matéria prima utilizada pela fábrica ou de defeitos no processo de fabricação.



CONSUMIDOR

NOME: _____ CPF: _____

DATA DA COMPRA: / / NOTA FISCAL: _____

CÓD DO PRODUTO: _____ N° DE SÉRIE: _____

RESPONSÁVEL PELA INSTALAÇÃO:

EMPRESA/PROFISSIONAL: _____ CPF/CNPJ: _____

DATA DA COMPRA: / / NOTA FISCAL: _____

CÓD DO PRODUTO: _____ N° DE SÉRIE: _____

AGL

Tecnologia para descomplicar a vida.

Rua Ferroviário Anísio Viriato, 330 - São Judas Tadeu
Divinópolis/MG - CEP 35.501-256
Tel: (11) 4293-0939 - CNPJ: 21.725.948/0001-84
sac@aglbrasil.com

www.aglbrasil.com