

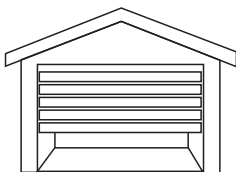

Tecnologia para descomplicar a vida.

Módulo Garagem Izzy Open



Manual de instruções

Introdução

Obrigado por escolher nosso produto. Com o Módulo Garagem Izzy Open, você pode controlar a abertura e fechamento da garagem de qualquer lugar que esteja, adicionar mais módulos e controlar todos pelo aplicativo AGLHome.

Especificações técnicas

| | |
|-------------|-------------------------|
| Tensão | 12V (Fonte não inclusa) |
| Corrente | 80mA |
| Temperatura | -20°C a 60°C |

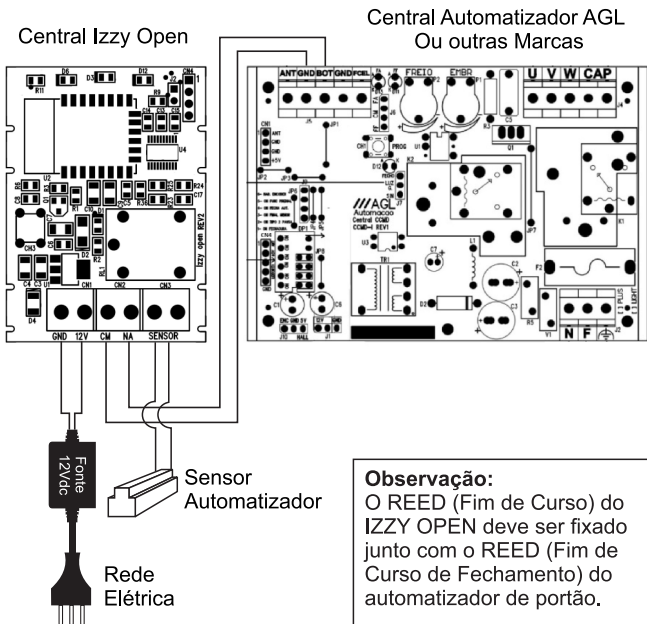

Configurando o aplicativo

1º Passo

Baixe o aplicativo AGL HOME na Google Play ou Apple Store
O produto deverá ser instalado onde há bom sinal WiFi.
(Requer rede WiFi 2,4Ghz).



2º Passo

Cadastro: Pressione o botão “Registrar” na página e siga as instruções para primeiramente criar a sua conta. Depois de ter uma conta, faça o login, para entrar na página de operação.

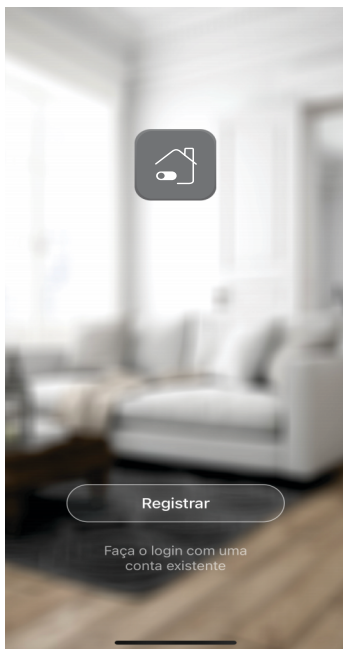

3º Passo

Na página inicial, clique no botão “+”.

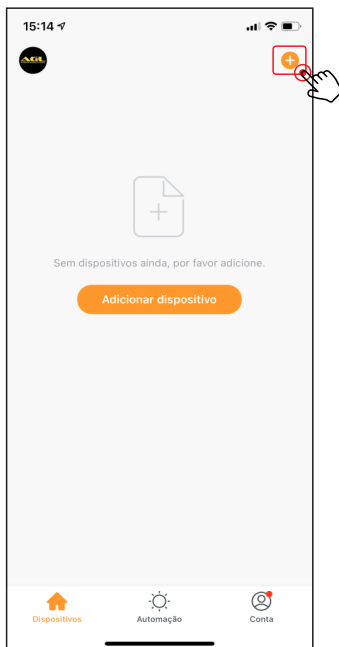

4º Passo

Procure o ícone do produto Izzy Open (Wi-Fi).

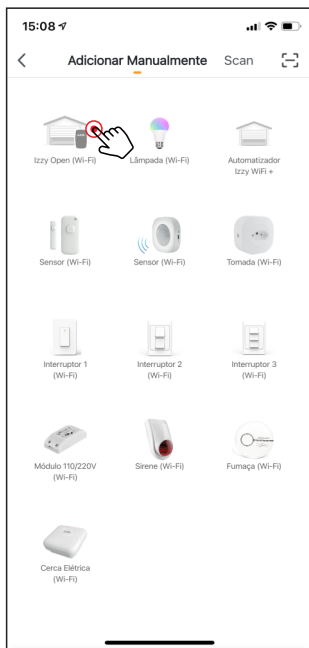

5º Passo

Siga os passos indicados no aplicativo, para configuração do produto, na rede WiFi.



Continua próxima página

5º Passo

Siga os passos indicados, no aplicativo para configuração do produto, na rede WiFi.

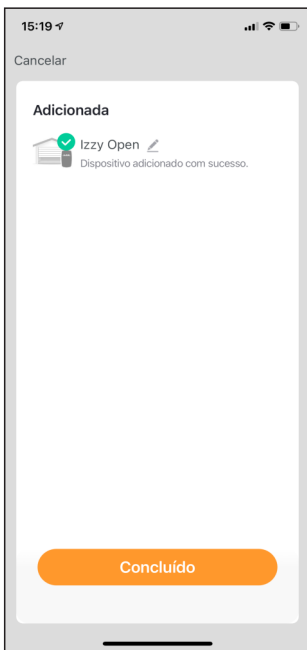
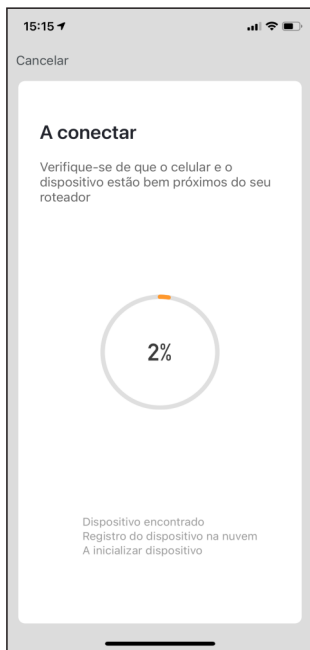

O Izzy Open é compatível com vários assistentes de voz disponíveis, como: Alexa, Google Assistente e Siri.

6º Passo

Usando o aplicativo.

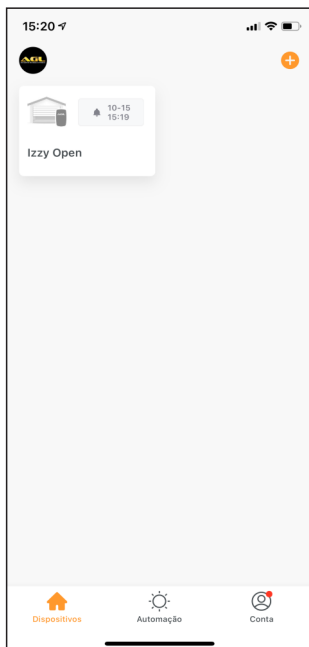

6º Passo

O aplicativo AGL também envia notificações e avisos de portão fechado e portão aberto.

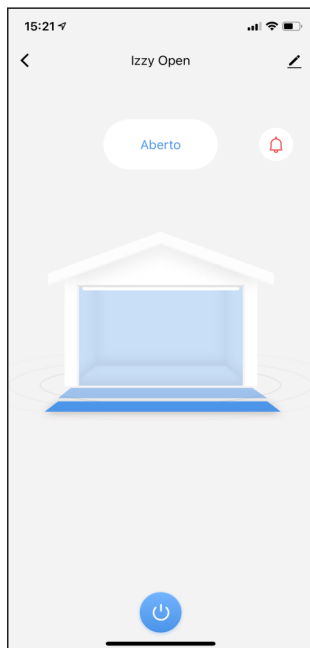

Com o Izzy Open, você pode fazer automações e criar rotinas com outros produtos da linha AGL Home.

Termo de Garantia

1. Todas as partes, peças e componentes do produto são garantidos contra eventuais vícios de fabricação, que porventura venham a apresentar, pelo prazo de 1 (um) ano – sendo este de 90 (noventa) dias de garantia legal e 9 (nove) meses de garantia contratual –, contado a partir da data da compra do produto pelo Senhor Consumidor, conforme consta na nota fiscal de compra do produto, que é parte integrante deste Termo em todo o território nacional. Esta garantia contratual compreende a troca gratuita de partes, peças e componentes que apresentarem vício de fabricação, incluindo as despesas com a mão de obra utilizada nesse reparo. Caso não seja constatado vício de fabricação, e sim vício(s) proveniente(s) de uso inadequado, o Senhor Consumidor arcará com essas despesas.

2. A instalação do produto deve ser feita de acordo com o Manual do Produto. Caso seu produto necessite a instalação e configuração por um técnico capacitado, procure um profissional idôneo e especializado, sendo que os custos desses serviços não estão inclusos no valor do produto.

3. Constatado o vício, o Senhor Consumidor deverá imediatamente comunicar-se com o Serviço Autorizado mais próximo que conste na relação oferecida pelo fabricante – somente estes estão autorizados a examinar e sanar o defeito durante o prazo de garantia aqui previsto. Se isso não for respeitado, esta garantia perderá sua validade, pois estará caracterizada a violação do produto.

4. Na eventualidade de o Senhor Consumidor solicitar atendimento domiciliar, deverá encaminhar-se ao Serviço Autorizado mais próximo para consulta da taxa de visita técnica. Caso seja constatada a necessidade da retirada do produto, as despesas decorrentes, como as de transporte e segurança de ida e volta do produto, ficam sob a responsabilidade do Senhor Consumidor.

5. A garantia perderá totalmente sua validade na ocorrência de quaisquer das hipóteses a seguir: a) se o vício não for de fabricação, mas sim causado pelo Senhor Consumidor ou por terceiros estranhos ao fabricante; b) se os danos ao produto forem oriundos de acidentes, sinistros, agentes da natureza (raios, inundações, desabamentos, etc.), umidade, tensão na rede elétrica (sobre tensão provocada por acidentes ou flutuações excessivas na rede), instalação/uso em desacordo com o manual do usuário ou decorrentes do desgaste natural das partes, peças e componentes; c) se o produto tiver sofrido influência de natureza química, eletromagnética, elétrica ou animal (insetos, etc.); d) se o número de série do produto tiver sido adulterado ou rasurado; e) se o aparelho tiver sido violado.

6. Esta garantia não cobre perda de dados, portanto, recomenda-se, se for o caso do produto, que o Consumidor faça uma cópia de segurança regularmente dos dados que constam no produto.

7. AAGL não se responsabiliza pela instalação deste produto, e também por eventuais tentativas de fraudes e/ou sabotagens em seus produtos. Mantenha as atualizações do software e aplicativos utilizados em dia, se for o caso, assim como as proteções de rede necessárias para proteção contra invasões (hackers). O equipamento é garantido

contra vícios dentro das suas condições normais de uso, sendo importante que se tenha ciência de que, por ser um equipamento eletrônico, não está livre de fraudes e burlas que possam interferir no seu correto funcionamento.

8. Em caso de dúvida sobre o processo de logística reversa, entre em contato conosco pelos telefones (11) 4293-0939 (de segunda a sexta-feira das 07 às 18h) ou através do e-mail sac@aglbrasil.com.

9. LGPD – Tratamento de dados pela AGL : a AGL não acessa, transfere, capta nem realiza qualquer tipo de tratamento de dados pessoais a partir deste produto. Sendo estas as condições deste Termo de Garantia complementar, a AGL S/A se reserva o direito de alterar as características gerais, técnicas e estéticas de seus produtos sem aviso prévio. Todas as imagens deste manual são ilustrativas. Produto beneficiado pela Legislação de Informática.



Nome do cliente: _____
Assinatura do cliente: _____
Nº da nota fiscal: _____
Data da compra: ____/____/____ Modelo: _____
Revendedor: _____



Tecnologia para descomplicar a vida.

AGL Eletrônicos do Brasil

Rua Ferroviário Anísio Viriato, 330
Bairro São Judas Tadeu - Divinópolis/MG
CEP 35.501-256 - Tel: (11) 4239-0939
CNPJ: 21.725.948/0001-84
sac@aglbrasil.com