

MANUAL DE INSTALAÇÃO E USO

CONTROLE DE ACESSO DIGITAL CA25S



INTRODUÇÃO - CA255

O Teclado de Acesso para até 25 Usuários com senhas de 4 dígitos. Fabricado em Alumínio brilhante e teclas de Silicone para atender alto fluxo de digitações sem desgaste.

CARACTERÍSTICAS

1. O sistema programável via teclado. confirmação de dígito, além do sistema eletrônico que disfarça a senha digitada.

3. Possui 2 saídas para acionamento de fechaduras e outros sistemas eletrônicos: **Saída principal:** via relé (N.A. / N.F.) **Saída auxiliar:** via transistor para acionamento fechaduras no sistema pulsante 12V com tempo de 2 segundos

4. Saída de proteção TAMPER (N.A. / N.F.), para evitar vandalismo e interligar o controle de acesso ao sistema de Alarme ou CFTV local.

5. Entrada para a instalação de sensor para indicação de porta aberta;

6. Entrada para a instalação de botão adicional de acionamento do fecho ou fechadura elétrica.

7. Alimentação 12Vdc 0,5A (consumo máximo em operação de 0,1A).

1

USUÁRIO	USUÁRIO	USUÁRIO
01	01	01
02	02	02
03	03	03
04	04	04
05	05	05
06	06	06
07	07	07
08	08	08
09	09	09
10	10	10
11	11	11
12	12	12
13	13	13
14	14	14
15	15	15
16	16	16
17	17	17
18	18	18
19	19	19
20	20	20
21	21	21
22	22	22
23	23	23
24	24	24
25	25	25

SENHA

USUÁRIO

USUÁRIO

CONFIGURAÇÕES DE FÁBRICA	
SENHA DE PROGRAMAÇÃO	1234
SENSOR DE PORTA	DESATIVADO
SENSOR TAMPER	ATIVO
BIP DE TECLA	ATIVO
BLOQUEIO DO TECLADO	ATIVO
SENHAS PARA ACIONAR	NÃO PROGRAMADAS
SENHA CONDICIONAL	NÃO PROGRAMADA
Recomendações:	
<p>(1) Faça a leitura do manual antes de iniciar a instalação. (2) A contratação do técnico instalador especializado é facultativa, mas danos causados por erros de instalação não são cobertos pela garantia de fábrica. (3) Realize toda a instalação com a fonte de energia do produto desligada da rede elétrica. (4) Não use a tubulação da rede elétrica para passagem dos fios do sistema. (5) A instalação se torna mais segura contra violações se os fios de interligação forem protegidos adequadamente e se todos os recursos e dispositivos de segurança estiverem ativos e instalados. (6) Para recuperar a Senha de programação de fábrica coloque o J1 e feche o produto. Digite 2012#. Abra o produto e retire o J1.</p>	

INSTALAÇÃO DO PRODUTO NA PAREDE

1. Para abrir o produto solte o parafuso localizado no friso inferior e desencaixe a frente do fundo. **2.** Fixe o fundo do teclado do lado externo, próximo da porta que deseja controlar o acesso e acionar a fechadura. **3.** Se não houver ponto de acesso para fiação, faça um furo que atravesse a parede para passar os 2 fios que interligam a fonte de alimentação e 2 fios para fechadura. **4.** Para usar as outras facilidades disponíveis neste produto, utilize este mesmo ponto de acesso para passagem dos fios.

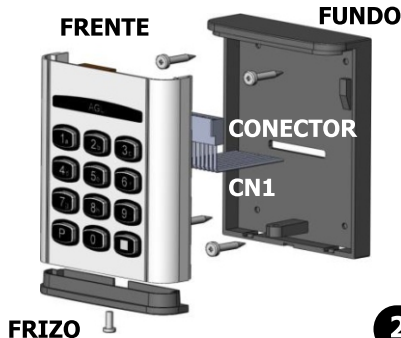

INSTALAÇÃO - LIGAR A FONTE DE ENERGIA

O Teclado de Acesso Digital deve ser instalado sempre com **Fonte de Energia de Corrente Contínua com capacidade na saída de 12V/1A** podendo acionar fechos e fechaduras elétricas com eficiência máxima. Escolha uma **Fonte 12V/1A** de qualidade comprovada. A instalação da fonte de energia, bem como de todas as outras interligações são feitas através **Conector CNT1**. Faça toda a instalação com a fonte de energia desligada da rede elétrica. Veja o esquema de ligação na figura abaixo.

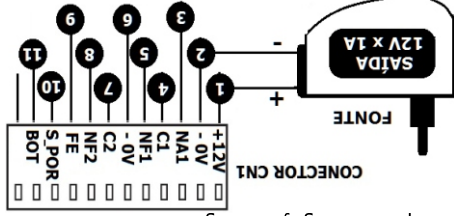

Fio Vermelho 1 (+12) = + (Positivo fonte)
Fio Preto 2 (-0V) = - (Negativo fonte)

3

PROGRAMAÇÃO – ATIVAR E DESATIVAR O BLOQUEIO DE TECLADO

O Teclado de Acesso tem a função BLOQUEIO DE TECLADO que bloqueia o teclado por 30 segundos, se forem digitadas consecutivamente 3 senhas erradas. Este recurso pode ser desativado quando o usuário desejar.

COMANDO:

7 + BT (1 dígito) + 2c

BT = 0 para Desativar

BT = 1 para Ativar.

Para sair do modo de programação **DIGITAR:**



meia luz.

28

PROGRAMAÇÃO – ATIVAR E DESATIVAR O SENSOR TAMPER

O Teclado de Acesso tem a função TAMPER para proteger o produto e a instalação contra de violações. Esta função, quando ativada, emitirá sinalização sonora no teclado todas as vezes que o produto for aberto. Além de sinalização sonora para identificar que o produto foi aberto, esta disponível para esta função os contatos NA/NF e COMUM do Sensor TAMPER. Este recurso pode ser desativado quando o usuário desejar. Para funcionar plenamente, é necessário que seja instalada em uma entrada de alarme que será acionada sempre que o produto for aberto.

COMANDO:

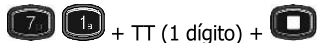

TT = 0 para **Desativar** ou TT = 1 para **Ativar**.

Para sair do modo de programação

DIGITAR: (Aguardar 3 bip's curtos).

Teclado aceso a meia luz.

27

INSTALAÇÃO - LIGAR FECHADURA ELÉTRICA 12V (SAÍDA RELÉ NA/NF)

Para instalar um fecho ou fechadura elétrica 12V para ser acionada pelo produto, **ATRAVÉS DA SAÍDA RELÉ N.A.** Veja como programar no item PORGRAMAÇÕES deste manual.

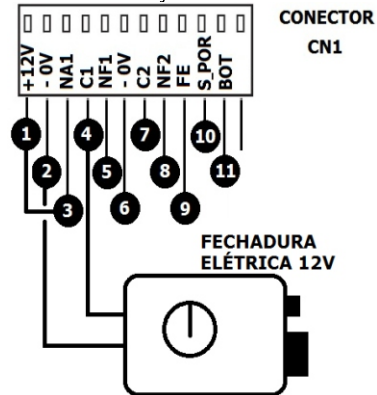

Fio Laranja 3 = Contato NA1

Fio Amarelo 4 = Contato Comum C1

Fio Preto 2 (- 0V) = - (Negativo da fonte)

4

PROGRAMAÇÃO – RESET DE FÁBRICA RECUPERA CONFIGURAÇÕES DE FÁBRICA

O Teclado de Acesso permite que todas as senhas e configurações do produto sejam apagadas, retornando a memória do produto ao padrão que saiu de fábrica.

Em modo programação

COMANDO:



(2 bips 's). Teclado fica piscando.

Para sair do modo de programação



DIGITAR: (Aguardar 3 bips curtos). Teclado acesso a meia luz.

INSTALAÇÃO - LIGAR FECHADURA ELÉTRICA 12V (SAÍDA TRANSISTOR)

Para instalar um fecho ou fechadura elétrica 12V para ser acionada pelo produto **SAÍDA TRANSISTOR**. Ver páginas 15 e 16.

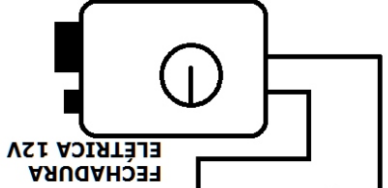

CONECTOR CNI



PROGRAMAÇÃO – ATIVAR E DESATIVAR O SENSOR DE PORTA ABERTA

O Teclado de Acesso tem a sinalização sonora para identificar se a porta esta aberta por mais de 25 segundos. Este recurso pode ser desativado quando o usuário desejar. Para funcionar plenamente, é necessário que seja instalado um sensor de porta do tipo NF com fio.



COMANDO:

 + SS (1 dígito) + , onde SS = 0 para desativar ou SS = 1 para ativar.

Exemplo 1: Ativar o sensor de porta aberta.

Em modo programação

DIGITAR:

 +  +  (2 bip's). Teclado fica piscando. Agora quando a porta, onde o sensor NF esta instalado, permanecer aberta por mais de 25 segundos o produto emitirá um Bip até que esta porta seja fechada.

Para sair do modo de programação

DIGITAR:  (Aguardar 3 bip's curtos). Teclado aceso a meia luz.

25

INSTALAÇÃO – LIGAR FECHADURA ELETRÓIMÃ (SAÍDA RELÉ)

Para instalar uma fechadura eletroímã de 12V para ser acionada pelo produto, ATRAVÉS DA SAÍDA RELÉ NF. **Utilize uma fonte exclusiva para a Fechadura Eletroímã.** Veja como programar no item **PROGRAMAÇÕES.**

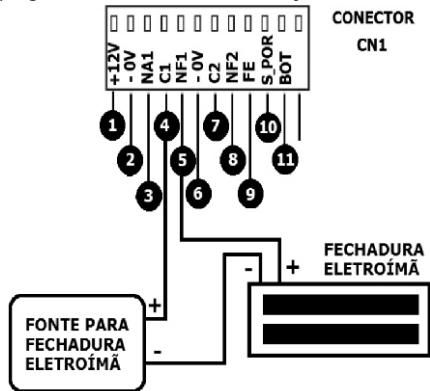

Fio Verde 5 = Contato NF1

Fio Amarelo 4 = Contato Comum C1

6

INSTALAÇÃO - LIGAR SENSOR PARA IDENTIFICAR PORTA ABERTA

O produto identificará através de BIP que a porta foi aberta todas as vezes que o **Sensor N.F.** for acionado na abertura da porta por mais de 20 segundos. Veja como programar no item

PROGRAMAÇÕES.

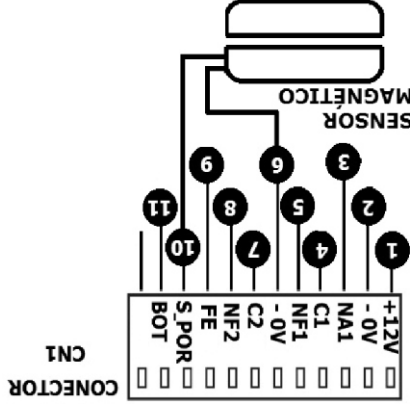

Fio Marrom 10 = Sensor de Porta
Fio Azul 6 = Negativo.

7

PROGRAMAÇÃO – ATIVAR E DESATIVAR O BIP DE TECLA

O Teclado de Acesso tem a sinalização sonora no momento do pressionamento das teclas. Este BIP pode ser desativado quando o usuário desejar.

COMANDO:

+ BB (1 dígito) +

BB = 0 para **Desativar**. BB = 1 para **Ativar**.

Exemplo 1: Desativar o bip de tecla.

Em modo programação

DIGITAR:

+ +

(2 bip's). Teclado fica

piscando.

Agora quando as teclas forem pressionadas o produto não reproduzirá o bip para informar que

a tecla foi pressionada.

Para sair do modo de programação.

DIGITAR: (Aguardar 3 bip's curtos).

Teclado acesso a meia luz.

24

Exemplo 2: Definir a saída de acionamento como Retenção e tempo de 03 segundos.

Em modo programação

DIGITAR:



(2 bip's curtos). Teclado fica piscando. Agora o tipo de acionamento é **Retenção** e o Tempo é de **2 segundos**.

Para sair do modo de programação

DIGITAR:

P (Aguardar 3 bip's curtos). Teclado aceso a meia luz.

Observação: (1) Para acionar a **Saída 1** digitar: SENHA de ACIONAMENTO ou SENHA de

ACIONAMENTO + **P**.

(2) Para acionar a **saída 2** digitar: SENHA de

ACIONAMENTO + **□**.

(3) A **saída 2** é via transistor e não é programável. Esta saída fornece sinal do tipo pulsante 12V com tempo fixo de 2 segundos para fechaduras elétricas 12V.

23

INSTALAÇÃO – LIGAR BOTÃO AUXILIAR PARA ACIONAMENTO (SAÍDA RELÉ)

Para ligar um botão auxiliar para o acionamento da **SAÍDA RELÉ** do produto, você deve utilizar a entrada **BOT** e um Botão tipo campainha.

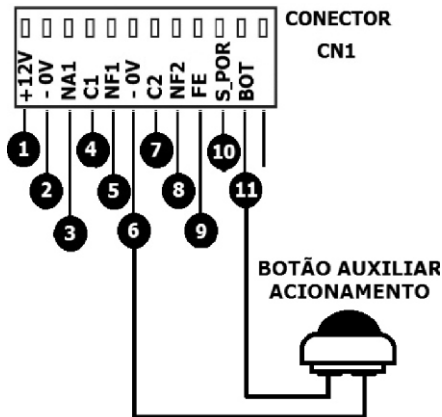

Fio Rosa 11 = BOTÃO

Fio Azul 6 = - Negativo

8

INSTALAÇÃO - INTERLIGAR O PRODUTO

Para maior segurança o produto pode ser integrado com centrais e sistemas de alarmes para alertas de violação. O teclado possui um sensor na tampa que nos casos de violação abre o contato na saída **TAMPER**. Esta saída pode ser conectada na posição de zona com fio de uma central de alarme.

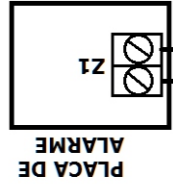
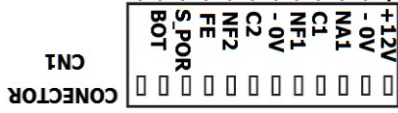

9

Fio Roxo 7 = C2
Fio Cinza 8 = NF2

PROGRAMAÇÃO – DEFINIR TIPO E TEMPO PARA ACIONAR SAÍDA 1 (RELE NA/NF)

O tempo e tipo de acionamento são totalmente programáveis para as **Saída 1 (via Relé)**. Esta função saiu de fábrica com **Tempo de acionamento de 2 segundos e Sistema de acionamento pulsante**. O Tempo pode variar de 01 a 99 segundos. O tipo de acionamento pode ser programável como Pulsante, Retenção ou Saída tipo chave (Liga/Desliga).

COMANDO:



(Pulsante) / TP = 1 (Retenção). TT = 01 a 99

Exemplo 1: Definir a saída de acionamento como Pulsante e tempo de 2 segundos.

Em modo programação

DIGITAR:



(2 bip's curtos). Teclado fica piscando.

Agora o tipo de acionamento é **Pulsante** e o

Tempo é de **02 segundos**.

Para sair do modo de programação.



DIGITAR: (Aguardar 3 bip's curtos).

Teclado acesso a meia luz.

22

PROGRAMAÇÃO – APAGAR POSIÇÃO DE SENHA CONDICIONAL DE ACIONAR FECHADURA

A posição de acionamento das saídas de forma condicional possui 2 dígitos e esta armazenada na memória do produto, esta posição foi definida no momento da sua programação. Para apagar o relacionamento condicional entre as senhas é necessário saber a sua posição de memória condicional.

COMANDO:

9 + POSIÇÃO CONDICIONAL (2 dígitos) + 

Exemplo 1: Apagar o relacionamento condicional entre as senhas da POSIÇÃO CONDICIONAL **22**.

Em modo programação

DIGITAR:

9 + 2 2 +  (2 bip's curtos). Teclado fica piscando.

Agora as senhas da **POSIÇÃO CONDICIONAL 22** não estão relacionadas para acionamento condicional.

Para sair do modo de programação.

DIGITAR:  (Aguardar 3 bip's curtos). Teclado aceso a meia luz.

21

INSTALAÇÃO - INTERLIGAR O PRODUTO NO SISTEMA DE PORTÃO AUTOMÁTICO

A saída do tipo RELÉ do produto **tem capacidade para até 127 Volts e 1A**. Pode ser utilizada para acionar diversos sistemas e dispositivos eletrônicos ou elétricos. Por exemplo, pode ser utilizada para acionar um portão automático. Consulte o manual do fabricante da placa do Motor para detalhes.

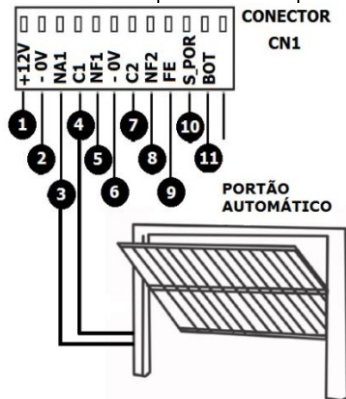

Fio Laranja 3 = NA1

Fio Amarelo 4 = C1

10

INSTALAÇÃO - INTERLIGAR O PRODUTO NO SISTEMA DE PORTEIRO ELETRÔNICO

A saída do tipo RELÉ do produto pode ser utilizada para acionar a Fechadura instalada em um Porteiro Eletrônico. Utilize a entrada de Botão Auxiliar de Acionamento do Porteiro Eletrônico para interligar com o Controle de Acesso. Consulte o manual do fabricante do Porteiro para detalhes. Programe a saída RELÉ como Retenção 2 segundos.

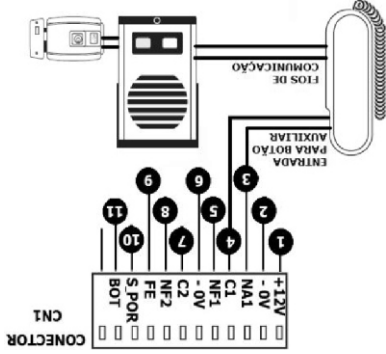

11

Operação: Ao digitar corretamente a senha da

posição **15** o produto emite 2 bip's curtos, indicando o acerto de **senha da posição 15**. O teclado fica piscando lentamente aguardando por **5 segundos a digitação da senha da posição 14**

para confirmação e acionamento da saída.

Observação: (1) Ao relacionar estas senhas o acionamento da fechadura fica condicionado à digitação correta da senha da posição 1 seguida da digitação correta da senha da posição 2. (2) A saída que será acionada é definida pela senha da posição 2. Se não for indicada a saída no final da digitação da senha da posição 2 o produto entenderá que a saída escolhida é a saída 1 (padrão de fábrica para o produto). (3) Ao criar as senhas de acesso para acionamento condicional de usuários, anote as posições de memória que foram usadas para estas senhas e as associe ao nome de cada usuário.

(4) Para acionar de forma condicional a saída 1

digitar a senha da posição 2 seguida da tecla

(5) Para acionar de forma condicional a saída 2

digitar senha da posição 2 seguida da tecla

20

COMANDO 3:

2_b **3_c** + POSIÇÃO DA SENHA 1 (2 Dígitos) +
□ + POSIÇÃO DA SENHA 2 (2 Dígitos) + **□**

COMANDO 4:

2_b **4_a** + POSIÇÃO DA SENHA 1 (2 Dígitos) +
□ + POSIÇÃO DA SENHA 2 (2 Dígitos) + **□**

COMANDO 5:

2_b **5** + POSIÇÃO DA SENHA 1 (2 Dígitos) +
□ + POSIÇÃO DA SENHA 2 (2 Dígitos) + **□**

Exemplo 1: Relacionar a senha de acesso da posição **15** com a senha de acesso da posição **14**. Em modo programação

DIGITAR:

2_b **1_a** + **1_a** **5** + **□** + **1_a** **4_a** +
□ (2 bip's curtos). Teclado fica piscando.

Agora a senha da posição **15** da memória esta relacionada com a senha da posição **14** da memória.

19

INSTALAÇÃO - INTERLIGAR DOIS PRODUTOS EM PARALELO ACIONANDO A MESMA FECHADURA

A saída do tipo RELÉ do Produto pode ser utilizada para INTERLIGAR 2 Controles de Acesso para acionar a mesma Fechadura. Programe a saída

RELÉ B como Retenção 2 segundos.

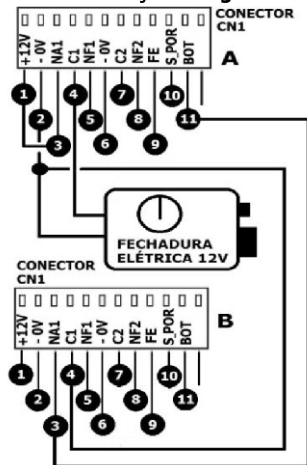



12

PROGRAMAÇÃO – CRIAR OU ALTERAR SENHA CONDICIONAL DE AÇIONAR



FECHADURA

A senha de acionamento das saídas 1 e 2 possui 4 dígitos e pode ser relacionada a outra senha de um outro usuário para permitir o acionamento da saída 1 ou da saída 2 somente após as digitações corretas das senhas, ou seja, o acionamento da saída fica condicionado as 2 senhas programadas. As senhas são armazenadas pelo produto em uma posição de memória com 2 dígitos, definida no momento da sua programação. Utilize esta posição para relacionar as senhas para acionamento condicional. É possível relacionar até 10 senhas diferentes para acionamento condicional agrupadas de 2 em 2 em 5 posições de memória.

COMANDO 1:

 + POSIÇÃO DA SENHA 1 (2 Dígitos) +  + POSIÇÃO DA SENHA 2 (2 Dígitos)

COMANDO 2:

 + POSIÇÃO DA SENHA 1 (2 Dígitos) +  + POSIÇÃO DA SENHA 2 (2 Dígitos)

18





PROGRAMAÇÃO ENTRAR EM MODO DE PROGRAMAÇÃO

Todas as programações do produto estão protegidas por senha de 4 dígitos (**SENHA DE PROGRAMAÇÃO**). Todas as programações são realizadas através do teclado. Para programar é necessário entrar em modo de programação utilizando a **SENHA DE PROGRAMAÇÃO**.

O produto saiu de fábrica com a **SENHA DE PROGRAMAÇÃO = 1234**.
A confirmação de programação correta é feita por 2 bips longos.

COMANDO:
 + SENHA DE PROGRAMAÇÃO (4 dígitos)
Exemplo: Entrar em programação utilizando a senha de fábrica **1 2 3 4**

DIGITAR:

 +  +  +  +  (Aguardar 3 bips curtos).

Exemplo: Para sair do modo de programação. **DIGITAR:**





(Aguardar 3 bips curtos).

13

PROGRAMAÇÃO – APAGAR SENHA DE AÇIONAR A FECHADURA

As senhas para acionamento das saídas de fechadura possui 4 dígitos e cada senha é armazenadas em uma posição de memória com 2 dígitos, definida no momento da sua programação. Se desejar apagar uma senha de acionamento das saídas de fechadura é necessário saber a sua posição de memória.

COMANDO:

 + POSIÇÃO (2 dígitos) + 

Exemplo 1: Apagar a senha de acesso **1 4 5 2**, na posição de memória **1 5**. Em modo programação **DIGITAR:**

 +  +  +  (2 bip's).

Teclado fica piscando.

Agora a posição **15** da memória esta livre e a senha de acesso **1452** foi eliminada.

Para sair do modo de programação.

DIGITAR:



 (Aguardar 3 bip's curtos).

Teclado aceso a meia luz.

PROGRAMAÇÃO ALTERAR SENHA DE PROGRAMAÇÃO

Para maior segurança das informações programadas e registradas na memória do produto, recomendamos que a **SENHA DE PROGRAMAÇÃO** de fábrica seja alterada.

COMANDO:

 +  + NOVA SENHA DE
PROGRAMAÇÃO + 

Exemplo: Alterar **SENHA DE PROGRAMAÇÃO** para **1 7 9 3**.

Em modo programação:

DIGITAR:

 +  +  +  +  +  +
 (Aguardar 2 bip's curtos).

Agora a nova senha de programação do produto é = **1793**.

Exemplo: Para sair do modo de programação.

DIGITAR:

 (Aguardar 3 bip's curtos).

PROGRAMAÇÃO – CRIAR OU ALTERAR SENHA PARA AÇONAR A FECHADURA









A senha para acionamento das saídas possui 4 dígitos e podem ser relacionadas a **Saída 1 (RELÊ NA/NF)** ou a **Saída 2 (TRANSISTOR)** no momento do acionamento. A senha será armazenada pelo produto em uma posição de memória com 2 dígitos, definida no momento da sua programação. Não é possível acionar ambas as saídas simultaneamente.

COMANDO:

 + SENHA + POSIÇÃO (2 Dígitos) +  + SENHA (4 Dígitos) + 

Exemplo 1: Criar a senha de acesso **1 4 5 2**, na posição de memória **1 5**.
Em modo programação:

DIGITAR:

 +  +  +  +  +  +  +  +  (2 bips curtos). Teclado fica piscando.

Agora na posição **15** da memória esta gravada a senha de acesso **1452**

15

Observação:

(1) Ao criar as senhas de acesso para os usuários, **anote as posições de memória que foram usadas para estas senhas e as associe ao nome de cada usuário.**

(2) Para **acionar a saída 1** com a senha **1452** digitar:
1452
ou
 + **1452**

(3) Para **acionar a saída 2** com a senha **1452** digitar:

1452 + 

16